

# Panasonic

## Panasonic Energy Recovery Ventilators

### Owner's Manual

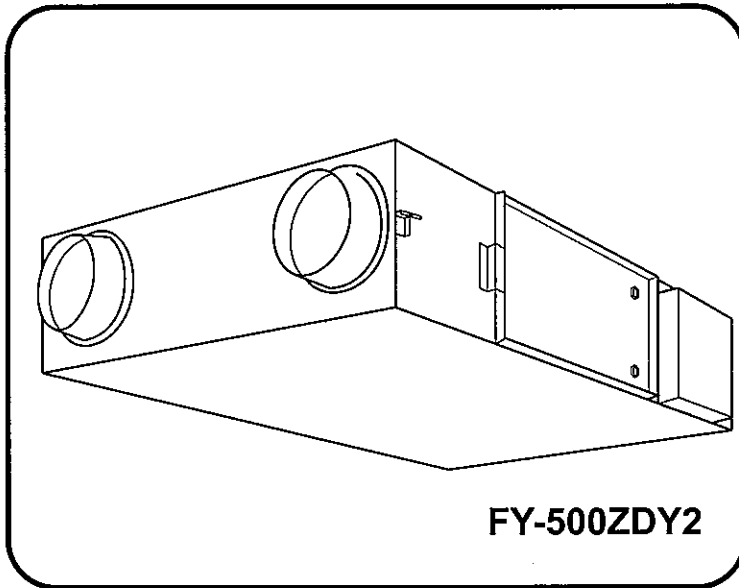

Model No.  
N° de modèle  
Modell-Nr.  
Modello N.  
Modelo N.º  
N° do modelo

**FY-250ZDY2**

**FY-350ZDY2**

**FY-500ZDY2**

**FY-800ZDY2**

**FY-01KZDY2A(50Hz)**

**FY-01KZDY2B(60Hz)**

Installation manual is attached separately.  
Le manuel d'installation est joint séparément.  
Installationsanleitung ist gesondert beigelegt.  
Il manuale di installazione è allegato separatamente.  
El Manual de instalación se adjunta por separado.  
O manual de instalação é fornecido em separado.

**Ventilateurs d'échange de  
chaleur Panasonic  
Manuel l'utilisateur**

**Panasonic Lüftungsgerät mit  
Wärmerückgewinnung  
Bedienungsanleitung**

**Ventilatori a scambio  
termico Panasonic  
Manuale d'istruzione**

**Ventiladores de intercambio  
calorífico Panasonic  
Manual del propietario**

**Ventiladores de permutação de  
calor Panasonic  
Manual do proprietário**

ENGLISH

FRANÇAIS

DEUTSCH

ITALIANO

ESPAÑOL

PORTUGUÊS

Thank you very much for having purchased our “Energy Recovery Ventilator”.  
We hope you read through this owner’s manual with care so that you can use the unit correctly.  
After reading it, please keep it so you can read it whenever necessary.

## CONTENTS

---

<b>Cautions on Safety</b> .....	<b>2-3</b>
<b>Features</b> .....	<b>4</b>
<b>Name of Each Part</b> .....	<b>5</b>
<b>Specific Caution Items</b> .....	<b>6</b>
<b>Model Installation</b> .....	<b>7</b>
<b>After-sales Service</b> .....	<b>8</b>
<b>Specifications</b> .....	<b>9–10</b>



# Cautions on Safety Never Fail to Observe

This appliance is not intended for use by persons (including children) with reduced physical, sensory or mental capabilities, or lack of experience and knowledge, unless they have been given supervision or instruction concerning use of the appliance by a person responsible for their safety.



Children should be supervised to ensure that they do not play with the appliance.

Described below are the way we are gaining your attention to what you are supposed to observe to prevent dangers to the users or other people as well as loss to the property.









- The degrees of danger or damage that is likely to occur due to the wrong use ignoring the indications are categorized for explanation as marked below.

	<b>DANGEROUS</b>	The column with this mark shows “Impending Danger of Death or Serious Injury”.
	<b>WARNING</b>	The column with this mark shows “Conceivable Threat of Death or Serious Injury”.
	<b>CAUTION</b>	The column with this mark shows “Likelihood of Damage or Loss to Materials only”.

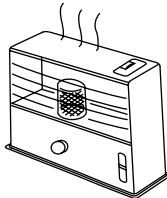
- Kinds of the items to be observed are categorized for clarification with the following pictorial symbols. (The marks described below are samples.)

	This pictorial indication shows “Prohibited”.
	This pictorial indication shows “Forced Execution”.









## Cautions for Operation

<div style="text-align: center;"></div> <p><b>DANGEROUS</b></p> <ul style="list-style-type: none"> <li>■ Do not use as an air circulators for open-type burners (heaters).</li> </ul> <div style="display: flex; align-items: center;"> <div style="text-align: center; margin-right: 20px;">  Prohibited         </div>  </div> <p>When gas or oil stoves are used in the home, separate equipment for circulating the air should be used.</p>	<div style="text-align: center;"></div> <p><b>WARNING</b></p> <div style="display: flex;"> <div style="width: 50%; vertical-align: top;"> <ul style="list-style-type: none"> <li>■ Don't push a finger or a stick into the air inlet or the outlet.</li> </ul> <div style="display: flex; align-items: center;"> <div style="text-align: center; margin-right: 20px;">  Prohibited         </div> <p>A fan with a high rpm will injure you.</p> </div> <div style="width: 50%; vertical-align: top;"> <ul style="list-style-type: none"> <li>■ Modification of the system is strictly prohibited.</li> </ul> <div style="display: flex; align-items: center;"> <div style="text-align: center; margin-right: 20px;">  Disassembly Prohibited         </div> <p>Improper practice of repair could cause a water leakage, an electric shock or a fire.</p> </div> </div> <ul style="list-style-type: none"> <li>● When the system needs a repair, consult your dealer.</li> </ul> </div> <div style="width: 50%; vertical-align: top;"> <ul style="list-style-type: none"> <li>■ If there is a combustible gas leakage from other appliances, ventilate the room by opening windows.</li> </ul> <div style="display: flex; align-items: center;"> <div style="text-align: center; margin-right: 20px;">  </div> <p>If operation were to be attempted in such a situation, sparking at electrical contact points could cause an explosion.</p> </div> <ul style="list-style-type: none"> <li>■ Netting or something similar should be provided at the external air intake opening to prevent birds etc. interfering with the unit.</li> </ul> <div style="display: flex; align-items: center;"> <div style="text-align: center; margin-right: 20px;">  </div> <p>Nests or other foreign objects should be removed. That could lead to a lack of oxygen in the room.</p> </div> <ul style="list-style-type: none"> <li>■ If the supply cord is damaged, it must be replaced by the manufacturer or its service agent or a similarly qualified person in order to avoid a hazard.</li> </ul> <div style="text-align: center; margin-top: 20px;">  </div> </div> </div>
--	---

# Cautions on Safety Never Fail to Observe

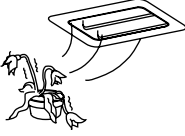

## Cautions for Operation

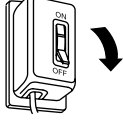
**CAUTION**

<p>■ It is strictly prohibited to place a container of combustible gas or liquid near Energy Recovery Ventilators or to spray it directly with the gas or liquid.</p> <div style="text-align: center;">               Prohibited         </div> <p style="text-align: center;">It could cause a fire.</p>	<p>■ Combustion apparatus should not be placed allowing a direct exposure to wind of Energy Recovery Ventilators.</p> <div style="text-align: center;">               Prohibited         </div> <p style="text-align: center;">Incomplete combustion could occur on the apparatus.</p>	<p>■ Do not wash Energy Recovery Ventilators with water.</p> <div style="text-align: center;">               Keep from water         </div> <p style="text-align: center;">It could cause an electric shock.</p>
<p>■ Do not use outside the rated voltage.</p> <div style="text-align: center;">               Prohibited         </div> <p style="text-align: center;">It could cause a fire or an electric shock.</p>	<p>■ Don't blow directly towards animals or plants.</p> <div style="text-align: center;">               Prohibited         </div> <div style="text-align: center;">  </div> <p style="text-align: center;">Likely to cause bad effect on animals and plants.</p>	<p>■ Do not handle switches with a wet hand.</p> <div style="text-align: center;">               Don't touch with wet hands         </div> <p style="text-align: center;">It could cause an electric shock.</p>
<p>■ Don't put a container of water on Energy Recovery Ventilators.</p> <div style="text-align: center;">               Prohibited         </div> <p style="text-align: center;">When water spills, it is likely to enter inside the unit and degrade electric insulation, possibly resulting in an electric shock.</p>		<p>■ If Energy Recovery Ventilators are not used for a long period of time, switch the exclusive circuit breaker "OFF" for safety reasons.</p> <div style="text-align: center;">   </div> <p style="text-align: center;">If the power is left on, any build-up of dust could cause a heat generation or a fire.</p>

## Cautions for Installation

**CAUTION**

<p>■ The system should never be used for any other purposes than intended such as for preservation of foods, flora and fauna, precision devices or work of art.</p> <div style="text-align: center;">   </div> <p>● It could cause deterioration of foods or other problems.</p>	<p>■ Don't incline Energy Recovery Ventilators when removing the unit.</p> <div style="text-align: center;">               Prohibited         </div> <p style="text-align: center;">Otherwise, water remaining inside is likely to drop and wet the furniture or other property.</p> <p>● Ask the sales office or the engineering shop to perform the work.</p>
--	--

# Features

---

## Main Features

1. **Energy saving ventilation**  
Thanks to efficient recovery of thermal energy lost during Ventilation (load incurred by outside air), you can save an air-conditioning fee.
2. **Facility saving**  
Thanks to a drastic reduction of load incurred by outside air, you can make air-conditioners more compact in parallel with the recovery of thermal energy.
3. **Humidity adjusting effect**  
In a cooling mode, a highly humid open-air is brought near to a dehumidified room atmosphere and then supplied. In a heating mode, a room humidity is transferred to the dry outside air and then supplied.
4. **Comfortable and consistent ventilation**  
Ventilation is available with least possible fluctuation of a room temperature. Since exhaust and air intake are performed simultaneously, a stable ventilation is possible even in a highly airtight room.
5. **Sound shield effect**  
The ducts of the unit and the heat exchange element are characteristic of sound shield effect. Thus, it prevents an outside noise from coming in the unit and also sound inside the unit from going out, so that the office and store environment can be preserved.

# Name of Each Part

[Model No.] FY-250ZDY2  
FY-350ZDY2  
FY-500ZDY2

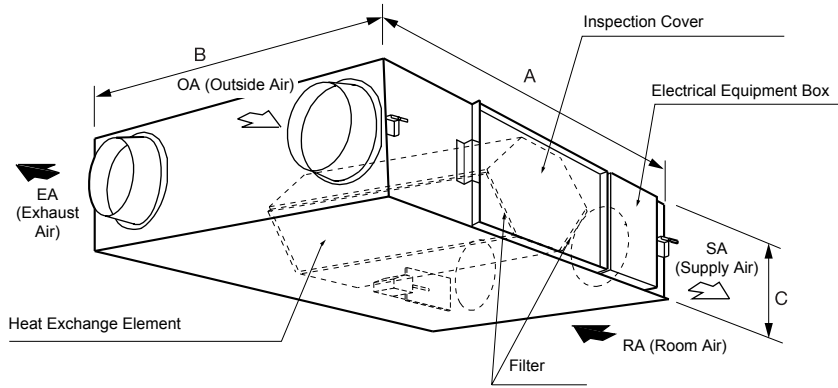

Unit: mm

Model No.	A	B	C
FY-250ZDY2	882	599	270
FY-350ZDY2	882	804	270
FY-500ZDY2	962	904	270
FY-800ZDY2	1322	884	388
FY-01KZDY2A/B	1322	1134	388

Note: Dimensions of Ceiling Suspension Fixtures are not included.

[Model No.] FY-800ZDY2  
FY-01KZDY2A/B

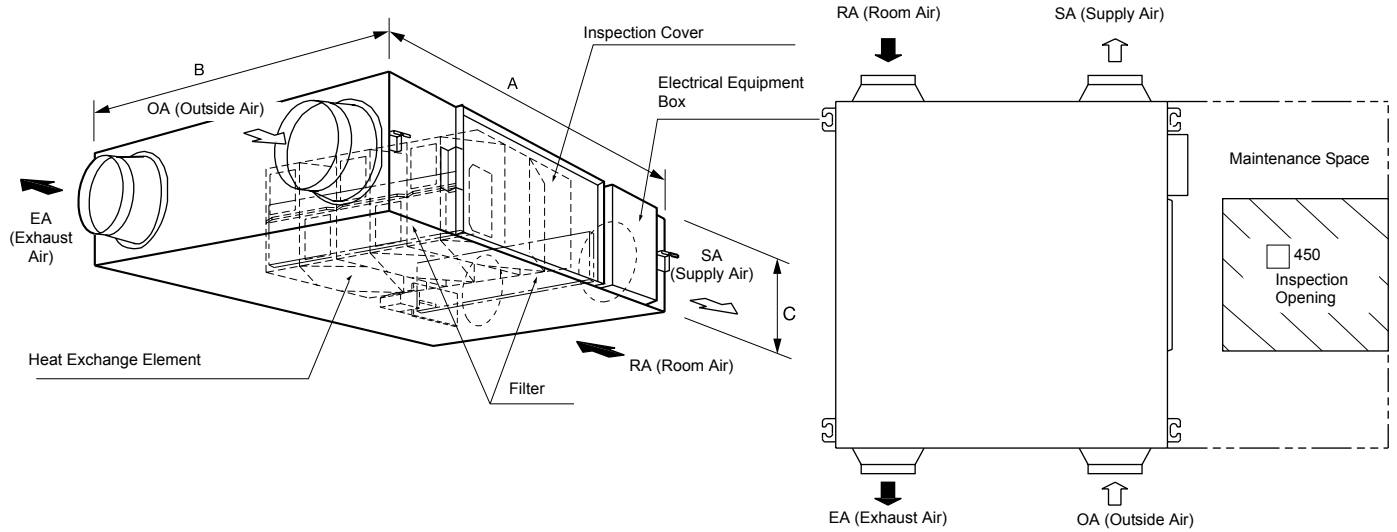

# Specific Caution Items

## Checking Location of Installation

This Energy Recovery Ventilators have been designed especially for use in offices, conference rooms, etc. Please check to ensure that neither the main unit nor the inlet-outlet grill are installed in any of the following locations.

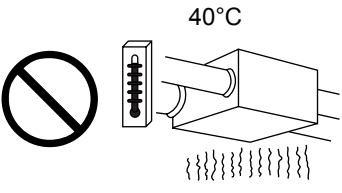
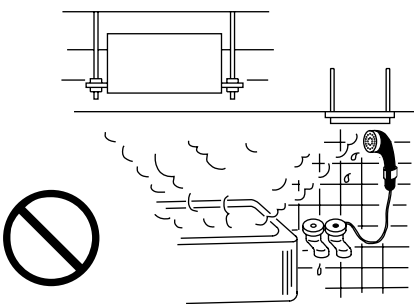
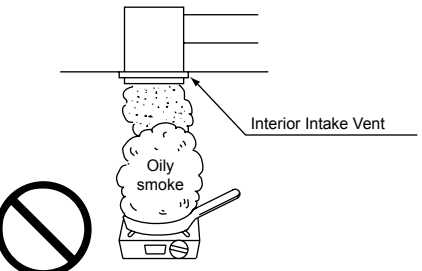
<p>Locations exposed to high temperatures or direct flame. Avoid installing the Energy Recovery Ventilators or the inlet-outlet grill in locations which reach temperatures of 40°C or above. Usage under high temperature conditions may cause distortion of the filter or Heat Exchange Element or motor burn-out.</p> 	<p>Locations with high humidity. Do not install in high humidity locations such as bathrooms. Doing so may cause a breakdown of the unit or an electric shock.</p> 	<p>Locations with large amounts of oily smoke, such as food preparation areas. The unit will become inoperable if the filter or Heat Exchange Element become clogged with oil.</p> 
<p>Make sure that Inspection Opening is provided so that filter and Heat Exchange Element maintenance and periodic spot checks of the unit can be easily carried out. (Refer to the Model Installation for its space)</p>	<p>Do not install the unit in locations such as machinery or chemical plants where it will be exposed to noxious gases containing acids, alkali, organic solvents, paint fumes, etc., to gases containing corrosive ingredients, or where dust or oil mist will be produced.</p>	

If there are any problems concerning the location or installation of the unit, please consult either store from which it was purchased or the agent who installed it.

## When Using

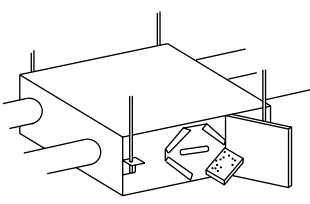
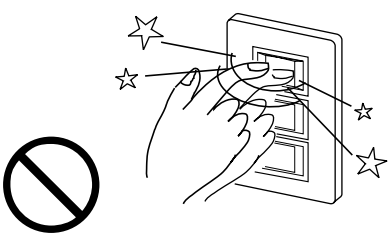
<p>Always be sure to use a filter. Failure to do so may cause dust and dirt to build up on the heat exchange element, lowering its efficiency and rendering it inoperable.</p> 	<p>Operate the switch with certainty. In particular, suddenly turning the switch on and off will not only cause improper operation of the unit, but will also affect the relay inside the switch, and may damage it.</p> 
--	--

# Model Installation

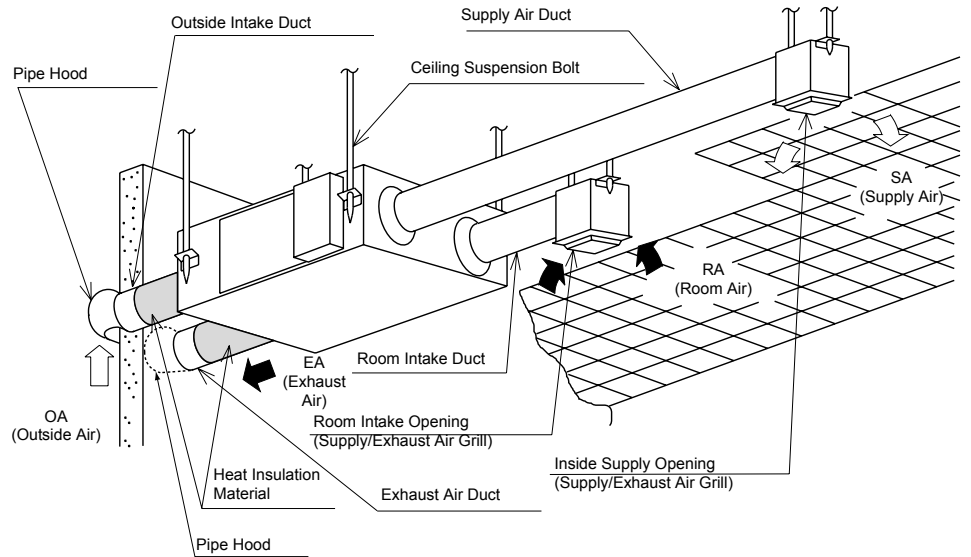

Note that when installing a unit body upside down, its printed indication is in a reversed position.

## Method of Use

- Use the operation switch to operate the unit.  
0 (OFF)..... the unit stops.  
1 (ON) ..... the unit operates.
- Use the Air Flow switch to set to the desired air flow.  
High..... Turns to high air volume.  
Low..... Turns to low air volume.
- Use the Function Select switch to set the ventilation mode.  
Energy Recovery Ventilation Mode ..... Open air is thermal-exchange with room air to bring it closer to a room temperature and humidity, before taking it in the room.  
Normal Ventilation Mode ..... To intake open air as it is.



# After-sales Service

---

## ■ Request for Spot Checks

To ensure safe, correct usage, we suggest that you consider a maintenance contract. For details, inquire at the store where you bought your unit, or at the agent which installed it.

## ■ If You Think It's Broken

Examine the unit as shown in the table below, and if you find any irregularities, shut it off immediately and contact the store where you bought your unit or the agent who installed it to request servicing (or consultation).

Symptom	Where to look
<ul style="list-style-type: none"><li>● No activity, even when the switch is on.</li><li>● No air comes out.</li></ul>	<ul style="list-style-type: none"><li>● Is the fuse blown or the breaker tripped?</li><li>● Is the power out?</li><li>● Check whether or not there is dust on the filters and the Heat Exchange Element. (Clean it according to the Maintenance Manual.)</li></ul>

# Specifications

Item	Model No. FY-250ZDY2					
Power Source	220-240V~50Hz/220V~60Hz					
Ventilation Mode	Energy Recovery Ventilation			Normal Ventilation		
Notch	(Extra high)	High	Low	(Extra high)	High	Low
Input (W)	104-119/128	99-114/118	79-90/78	103-119/128	98-114/118	79-90/77
Air Volume (m <sup>3</sup> /h)	250/250	250/250	170/135	250/250	250/250	170/135
External Static Pressure (Pa)	90/125	80/100	37/30	90/125	80/100	37/30
Noise (dB)	27-28/28	26-27/26	21-22/21	27-28/28	26.5-27.5/26.5	21.5-22.5/21.5
Temperature Exchange Efficiency (%)	75/75	75/75	77/78	—	—	—
Dimensions (mm)	Width 882 x Depth 599 x Height 270					
Weight (kg)	29					

Item	Model No. FY-350ZDY2					
Power Source	220-240V~50Hz/220V~60Hz					
Ventilation Mode	Energy Recovery Ventilation			Normal Ventilation		
Notch	(Extra high)	High	Low	(Extra high)	High	Low
Input (W)	137-154/178	124-137/149	117-128/132	133-151/176	119-132/145	113-125/131
Air Volume (m <sup>3</sup> /h)	350/350	350/350	280/240	350/350	350/350	280/240
External Static Pressure (Pa)	95/155	65/90	42/43	95/155	65/90	42/43
Noise (dB)	31-32/33	29-30/30	25-26/22	31-32/33	30-31/30	26-27/23
Temperature Exchange Efficiency (%)	75/75	75/75	77/79	—	—	—
Dimensions (mm)	Width 882 x Depth 804 x Height 270					
Weight (kg)	37					

Item	Model No. FY-500ZDY2					
Power Source	220-240V~50Hz/220V~60Hz					
Ventilation Mode	Energy Recovery Ventilation			Normal Ventilation		
Notch	(Extra high)	High	Low	(Extra high)	High	Low
Input (W)	188-214/244	169-188/202	151-166/162	184-210/243	161-182/196	145-164/161
Air Volume (m <sup>3</sup> /h)	500/500	500/500	370/310	500/500	500/500	370/310
External Static Pressure (Pa)	105/165	70/85	38/33	105/165	70/85	38/33
Noise (dB)	33-34/35	31-32/31	25-26/23	34-35/36	32-33/33	26.5-27.5/24
Temperature Exchange Efficiency (%)	75/75	75/75	77/79	—	—	—
Dimensions (mm)	Width 962 x Depth 904 x Height 270					
Weight (kg)	43					

Item	Model No.	FY-800ZDY2				
Power Source	220–240V~50Hz/220V~60Hz					
Ventilation Mode	Energy Recovery Ventilation			Normal Ventilation		
Notch	(Extra high)	High	Low	(Extra high)	High	Low
Input (W)	316-347/424	309-329/391	302-327/347	309-337/417	300-325/387	297-316/346
Air Volume (m <sup>3</sup> /h)	800/800	800/800	650/575	800/800	800/800	650/575
External Static Pressure (Pa)	140/190	110/100	70/50	140/190	110/100	70/50
Noise (dB)	38-39/39	36.5-37.5/36	32-34/31	38.5-39.5/39.5	37-38/37	33-35/31
Temperature Exchange Efficiency (%)	75/75	75/75	76/77	—	—	—
Dimensions (mm)	Width 1322 x Depth 884 x Height 388					
Weight (kg)	71					

Item	Model No.	FY-01KZDY2A				
Power Source	220–240V~50Hz					
Ventilation Mode	Energy Recovery Ventilation			Normal Ventilation		
Notch	(Extra high)	High	Low	(Extra high)	High	Low
Input (W)	399-445	360-399	332-367	392-438	358-392	329-362
Air Volume (m <sup>3</sup> /h)	1000	1000	810	1000	1000	1000
External Static Pressure (Pa)	90	55	35	90	55	35
Noise (dB)	37.5-38.5	36-37	31-33	38-39	36.5-37.5	31.5-33.5
Temperature Exchange Efficiency (%)	75	75	76	—	—	—
Dimensions (mm)	Width 1322 x Depth 1134 x Height 388					
Weight (kg)	83					

Item	Model No.	FY-01KZDY2B				
Power Source	220–240V~60Hz					
Ventilation Mode	Energy Recovery Ventilation			Normal Ventilation		
Notch	(Extra high)	High	Low	(Extra high)	High	Low
Input (W)	519	429	339	516	426	339
Air Volume (m <sup>3</sup> /h)	1000	1000	700	1000	1000	700
External Static Pressure (Pa)	110	40	20	110	40	20
Noise (dB)	40	37.5	30	40.5	38.5	31.5
Temperature Exchange Efficiency (%)	75	75	79	—	—	—
Dimensions (mm)	Width 1322 x Depth 1134 x Height 388					
Weight (kg)	83					

(Note) The ratings mentioned above shows the values under the external static pressure.

(Only the noise level shows the value under the external static pressure: 0Pa)

Noise Level shall be measured 1.5 m below the center of the unit. (It shall be measured at the acoustic room.)

Nous vous remercions d'avoir acheté notre " Ventilateur d'échange de chaleur ".  
Nous souhaitons que vous lisiez ce manuel de l'utilisateur attentivement afin d'utiliser l'appareil correctement.  
Après l'avoir lu, conservez-le à portée de la main afin de pouvoir le lire au besoin.

## SOMMAIRE

---

<b>Mises en garde de sécurité .....</b>	<b>2–3</b>
<b>Caractéristiques .....</b>	<b>4</b>
<b>Nom de chaque pièce .....</b>	<b>5</b>
<b>Mises en garde spécifiques .....</b>	<b>6</b>
<b>Installation de l'appareil .....</b>	<b>7</b>
<b>Service après-vente .....</b>	<b>8</b>
<b>Spécifications .....</b>	<b>9–10</b>



# Mises en garde de sécurité **A respecter toujours**

Cet appareil ne doit pas être utilisé par des personnes (enfants inclus) souffrant de capacités physiques, sensorielles ou mentales réduites ou ne disposant pas de l'expérience et des connaissances nécessaires, à moins qu'elles soient sous la surveillance d'une personne responsable de leur sécurité ou aient reçu de cette personne des instructions concernant l'utilisation de cet appareil.



Les enfants doivent être surveillés pour s'assurer qu'ils ne s'amuse pas avec l'appareil.

Nous décrivons ci-dessous la manière dont nous attirons votre attention sur les dangers qui puissent affecter la sécurité des utilisateurs ou entraîner des dommages matériels.

- Pour que les explications soient claires, nous avons répertorié ci-dessous le niveau de danger ou de risque matériel encouru par une mauvaise utilisation du matériel découlant du non-respect des consignes.

 <b>DANGEREUX</b>	La colonne qui porte ce symbole comporte des avertissements sur des " dangers imminents de mort ou de lésion sérieuse ".
 <b>AVERTISSEMENT</b>	La colonne qui porte ce symbole comporte des avertissements sur des " dangers potentiels de mort ou de lésion sérieuse ".
 <b>ATTENTION</b>	La colonne qui porte ce symbole comporte des mises en garde sur des " risques de perte ou d'endommagement matériel seulement ".

- Pour en faciliter la compréhension, les symboles visuels suivants sont utilisés pour catégoriser le type de risque. (Les symboles ci-dessous sont des exemples).

	Ce symbole signifie " Interdit ".
	Celui-ci signifie " Exécution forcée ".

## Précautions d'emploi

 **DANGEREUX**

- Ne pas utiliser comme circulateur d'air pour des appareils de chauffage de type ouvert.

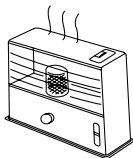
Interdit

Si vous utilisez à domicile des poêles à gaz ou à mazout, un matériel différent de circulation d'air doit être utilisé.

- Si une anomalie de fonctionnement est détectée (une odeur de brûlé ou autre), arrêtez immédiatement le fonctionnement de l'appareil et mettez le disjoncteur d'exclusion hors tension (OFF).



Si vous laissez l'appareil en marche sans éliminer la cause de l'anomalie, vous risquez un court-circuit, une électrocution ou un incendie.

- Si le système a besoin d'être réparé, consultez votre concessionnaire.

 **AVERTISSEMENT**

- N'insérez pas vos doigts ni de bâtonnet dans l'entrée d'air ou dans la sortie.

 Un ventilateur à tpm élevé risque de vous blesser.

Interdit

- La modification du système est strictement interdite.

 Une réparation incorrecte risque d'entraîner une électrocution, un incendie ou une fuite d'eau.

Démontage interdit

- Si le système a besoin d'être réparé, consultez votre concessionnaire.

- Si des fuites de gaz combustibles provenant d'autres appareils ont lieu, aérez la pièce en ouvrant les fenêtres.

 Si vous tentiez de faire fonctionner l'appareil dans une telle situation, des étincelles aux points de contact risqueraient de causer une explosion.

- Afin d'empêcher aux oiseaux ou autre élément externe de déranger le fonctionnement de l'appareil, il est suggéré de recouvrir l'entrée d'air extérieur d'un filet ou de toute autre protection similaire.

 Enlevez les nids ou autres éléments qui puissent gêner le fonctionnement. Cela pourrait créer un manque d'oxygène dans la pièce.

- Si le cordon d'alimentation est endommagé, il doit être remplacé par le fabricant, par un distributeur agréé ou par toute autre personne qualifiée afin d'éviter tout danger.



## Précautions d'emploi

 **ATTENTION**

- Il est strictement interdit de placer un récipient de gaz ou de liquide combustible à proximité des ventilateurs d'échange de chaleur ou de les asperger directement avec de tels gaz ou liquides.

 Cela pourrait entraîner un incendie.

Interdit
- Des appareils de combustion ne doivent pas être situés de manière à être exposés directement à la ventilation du ventilateur d'échange de chaleur.

 Une combustion incomplète risquerait de se produire.

Interdit
- Ne lavez pas les ventilateurs à l'eau. Cela évitera tout risque d'électrocution.

 Ne mettez jamais en contact avec l'eau.
- N'utilisez pas les ventilateurs à une tension autre que la tension nominale. Un incendie, une électrocution ou un court-circuit pourraient autrement se produire.

 Interdit
- Ne dirigez pas la ventilation directement sur des animaux ou des plantes.

 Interdit



Cela pourrait affecter leur bien-être.
- Ne touchez pas les interrupteurs avec des mains mouillées. Cela évitera tout risque d'électrocution.

 Ne touchez pas avec des mains mouillées
- Si les ventilateurs d'échange de chaleur ne sont pas utilisés pendant une période prolongée, mettez le disjoncteur d'exclusion hors tension (OFF) pour raisons de sécurité.

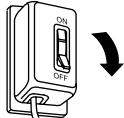

Si vous le laissez sous tension, toute accumulation de poussière pourrait créer une surchauffe ou un incendie.
- Ne placez pas de récipient d'eau sur les ventilateurs d'échange de chaleur. Si l'eau venait à se renverser, elle pourrait pénétrer dans l'appareil et endommager l'isolation électrique, ce qui pourrait entraîner une électrocution ou un court-circuit.

 Interdit

## Précautions d'emploi

 **ATTENTION**

- Le système ne doit pas être utilisé à d'autres fins que celles pour lesquelles il est destiné telles que la préservation de nourriture, de flore et faune, d'appareils de précision ou d'œuvres d'art.

● Cela pourrait engendrer la détérioration d'aliments ou autres problèmes.
- Ne penchez pas les ventilateurs lorsque vous les sortez. Sinon, l'eau qu'ils peuvent contenir risque de s'écouler et d'endommager des meubles ou autres biens matériels.

 Interdit

● Demandez au service après-vente ou à un atelier d'installation d'effectuer le déplacement.

# Caractéristiques

---

## Caractéristiques principales

1. **Ventilation permettant une économie d'énergie**  
Grâce à la récupération efficace d'énergie thermique perdue lors de la ventilation (charge de l'air extérieur), vous pouvez économiser sur la climatisation.
2. **Economie d'espace**  
Grâce à une réduction dramatique de la charge d'air extérieur, vous pouvez utiliser les appareils de climatisation plus compacts et récupérer parallèlement de l'énergie thermique.
3. **Equilibrage de l'humidité**  
En mode de refroidissement, l'air extérieur à humidité élevée est conduit dans une atmosphère de pièce sèche qu'il humidifie. En mode de réchauffement, l'humidité d'une pièce est transférée à l'air extérieur sec qu'il humidifie.
4. **Ventilation confortable et régulière**  
La ventilation fait fluctuer la température de la pièce au minimum. Puisque l'entrée d'air et son élimination sont effectuées simultanément, une ventilation stable se produit même dans une pièce dont la circulation d'air est restreinte.
5. **Amortissement des sons**  
Les conduits de l'appareil et l'unité d'échange de chaleur ont un effet d'amortissement des sons. En effet, ils empêchent l'entrée de bruit extérieur dans l'appareil et au bruit de l'appareil de retentir, de sorte que les conditions sonores du bureau ou du magasin sont préservées.

# Nom de chaque pièce

[N° de référence] FY-250ZDY2  
FY-350ZDY2  
FY-500ZDY2

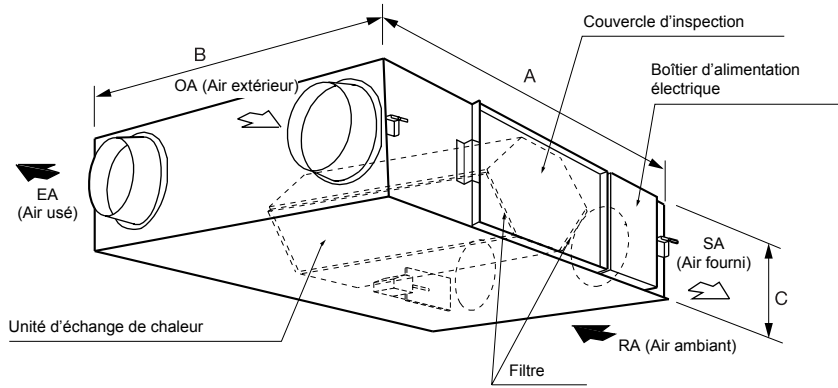

Unité : mm

N° de modèle	A	B	C
FY-250ZDY2	882	599	270
FY-350ZDY2	882	804	270
FY-500ZDY2	962	904	270
FY-800ZDY2	1322	884	388
FY-01KZDY2A/B	1322	1134	388

Remarque : Les dimensions des accessoires de suspension au plafond ne sont pas incluses.

[N° de référence] FY-800ZDY2  
FY-01KZDY2A/B

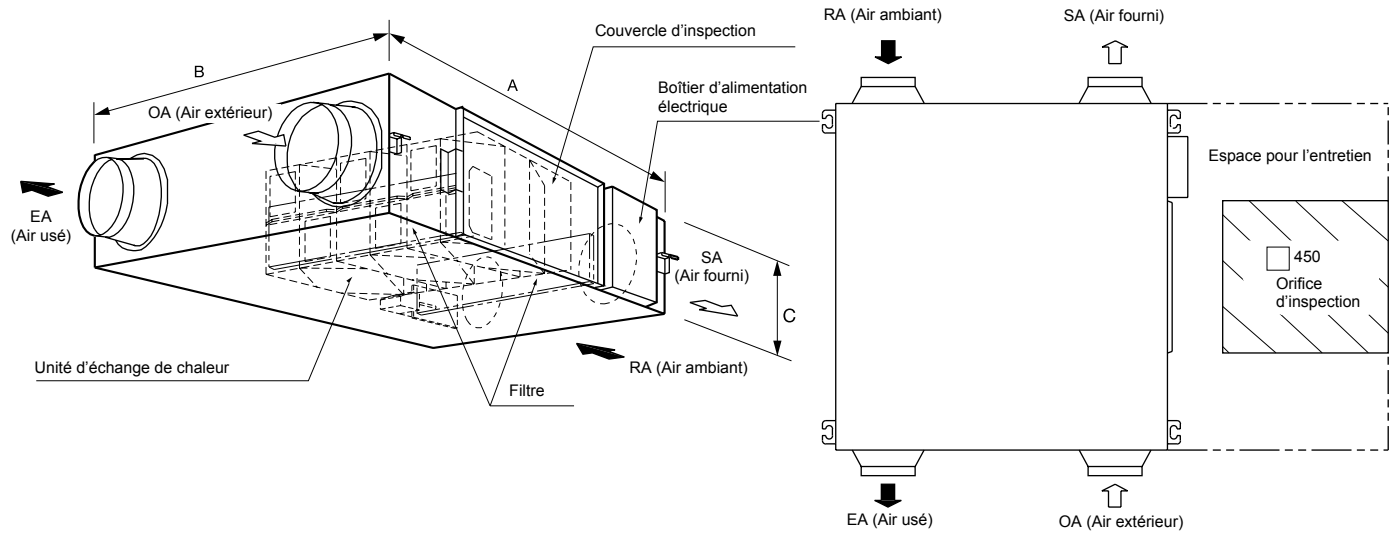



# Mises en garde spécifiques

## Vérification du lieu d'installation

Ces ventilateurs d'échange de chaleur sont spécialement conçus pour des bureaux, des salles de conférence, etc. Veillez à ce que l'appareil central ou que le treillis d'entrée/sortie ne soient pas installés dans les endroits suivants :

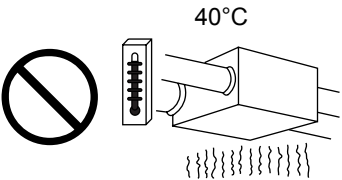
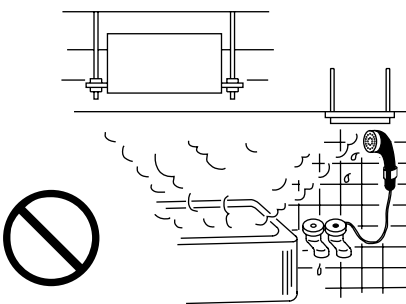
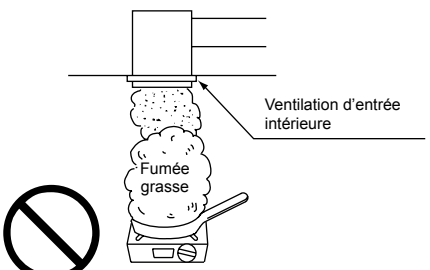
<p>Lieux exposés à des températures élevées ou à une flamme directe. Évitez d'installer les ventilateurs ou le treillis d'entrée/sortie dans des endroits où la température est égale ou supérieure à 40 °C. Cela pourrait déformer le filtre ou l'unité d'échange de chaleur ou faire brûler le moteur.</p> 	<p>Lieux à humidité élevée. N'installez pas le dispositif dans des lieux à humidité élevée tels que des salles de bains. Cela pourrait entraîner une panne de l'appareil ou une électrocution.</p> 	<p>Lieux saturés de suie ou de fumée grasse, tels que les zones de préparation alimentaire. L'appareil cessera de fonctionner si le filtre ou l'unité d'échange de chaleur sont encrassés de matière grasse.</p> 
<p>Veillez à ce que l'orifice d'inspection soit accessible pour vérifier le fonctionnement et procéder à l'entretien du filtre et de l'unité d'échange de chaleur. (Consultez la section concernant l'installation de l'appareil qui indique l'espace à allouer)</p>	<p>N'installez pas l'appareil dans des lieux tels que des pièces à machine ou des usines chimiques où il serait exposé à des gaz nocifs contenant des acides, des alcalis, des solvants organiques, des gaz toxiques de peintures, etc., à des gaz contenant des ingrédients corrosifs ou là où de la poussière ou des vapeurs grasses sont produites.</p>	

Si vous avez des questions concernant l'emplacement ou l'installation du dispositif, veuillez consulter votre revendeur ou l'installateur d'origine.

## Lors de son utilisation

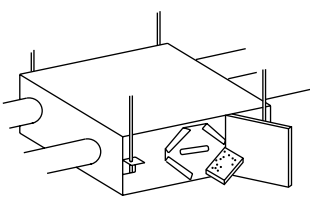
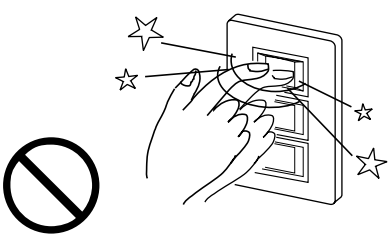
<p>Veillez à toujours utiliser un filtre. Sans cela, de la poussière et des particules risquent de s'accumuler sur l'unité d'échange de chaleur, ce qui réduirait son efficacité et pourrait même le rendre inutilisable.</p> 	<p>N'ayez pas de mouvements hésitants avec l'interrupteur. Basculer rapidement l'interrupteur sous/hors tension causera non seulement un problème de fonctionnement de l'appareil, mais le relais interne de l'interrupteur risque en outre d'être endommagé.</p> 
---	---

# Installation de l'appareil

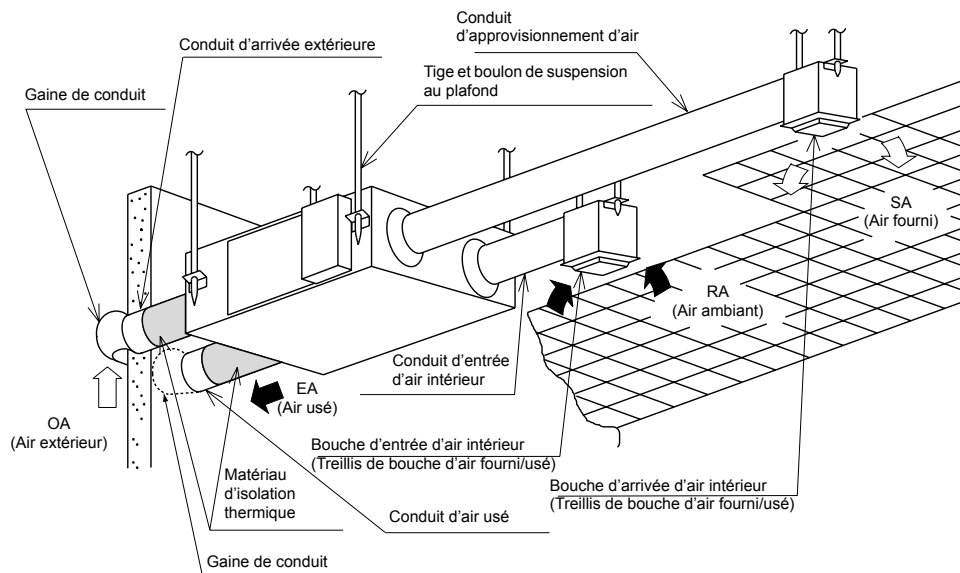

Notez que si vous installez l'appareil la tête en bas, les procédures imprimées seront également à l'envers.

## Méthode d'utilisation

- Utilisez l'interrupteur pour faire fonctionner l'appareil.  
0 (OFF)..... l'appareil s'arrête.  
1 (ON) ..... l'appareil se met en marche.
- Utilisez l'interrupteur de flux d'air pour régler le flux au niveau souhaité.  
Elevé ..... Produit un volume d'air élevé.  
Bas ..... Produit un volume d'air bas.
- Utilisez l'interrupteur de sélection de fonction pour régler le mode de ventilation.  
Mode de ventilation d'échange de chaleur.....L'air extérieur est échangé thermiquement avec l'air intérieur pour l'amener à une température et à une humidité semblable à celles de la pièce avant d'être importé.  
Mode de Ventilation normale.....Permet d'importer l'air extérieur tel quel.

# Service après-vente

---

## ■ Demande de vérifications périodiques

Pour que l'appareil continue à fonctionner de manière optimale et sans danger, nous vous suggérons de prendre en considération un contrat de maintenance. Pour obtenir des détails à ce sujet, renseignez-vous auprès de votre revendeur ou de l'entreprise d'installation.

## ■ Si vous pensez qu'il est en panne

Examinez l'appareil comme indiqué dans le tableau ci-dessous et si vous découvrez des anomalies, mettez-le immédiatement hors tension et contactez le magasin où vous l'avez acheté ou l'entreprise d'installation pour le faire examiner (ou demander conseil).

Symptôme	Où regarder
<ul style="list-style-type: none"><li>● Rien ne se passe même lorsque l'interrupteur est sous tension (ON).</li><li>● Aucun air ne sort.</li></ul>	<ul style="list-style-type: none"><li>● Le fusible ou le disjoncteur ont-ils sauté ?</li><li>● Le courant a-t-il sauté ?</li><li>● Vérifiez s'il y a de la poussière sur les filtres et l'unité d'échange de chaleur. (Nettoyez-le en suivant le Manuel d'entretien.)</li></ul>

# Spécifications

N° de modèle	FY-250ZDY2					
Elément						
Source d'alimentation	220-240V~50Hz/220V~60Hz					
Mode de ventilation	Ventilateur d'échange de chaleur			Ventilation normale		
Cran	(Très élevé)	Elevé	Bas	(Très élevé)	Elevé	Bas
Entrée (W)	104-119/128	99-114/118	79-90/78	103-119/128	98-114/118	79-90/77
Volume d'air (m <sup>3</sup> /h)	250/250	250/250	170/135	250/250	250/250	170/135
Pression statique externe (Pa)	90/125	80/100	37/30	90/125	80/100	37/30
Bruit (dB)	27-28/28	26-27/26	21-22/21	27-28/28	26,5-27,5/26,5	21,5-22,5/21,5
Efficacité de l'échange de température (%)	75/75	75/75	77/78	—	—	—
Dimensions (mm)	Largeur 882 x Profondeur 599 x Hauteur 270					
Poids (kg)	29					

N° de modèle	FY-350ZDY2					
Elément						
Source d'alimentation	220-240V~50Hz/220V~60Hz					
Mode de ventilation	Ventilateur d'échange de chaleur			Ventilation normale		
Cran	(Très élevé)	Elevé	Bas	(Très élevé)	Elevé	Bas
Entrée (W)	137-154/178	124-137/149	117-128/132	133-151/176	119-132/145	113-125/131
Volume d'air (m <sup>3</sup> /h)	350/350	350/350	280/240	350/350	350/350	280/240
Pression statique externe (Pa)	95/155	65/90	42/43	95/155	65/90	42/43
Bruit (dB)	31-32/33	29-30/30	25-26/22	31-32/33	30-31/30	26-27/23
Efficacité de l'échange de température (%)	75/75	75/75	77/79	—	—	—
Dimensions (mm)	Largeur 882 x Profondeur 804 x Hauteur 270					
Poids (kg)	37					

N° de modèle	FY-500ZDY2					
Elément						
Source d'alimentation	220-240V~50Hz/220V~60Hz					
Mode de ventilation	Ventilateur d'échange de chaleur			Ventilation normale		
Cran	(Très élevé)	Elevé	Bas	(Très élevé)	Elevé	Bas
Entrée (W)	188-214/244	169-188/202	151-166/162	184-210/243	161-182/196	145-164/161
Volume d'air (m <sup>3</sup> /h)	500/500	500/500	370/310	500/500	500/500	370/310
Pression statique externe (Pa)	105/165	70/85	38/33	105/165	70/85	38/33
Bruit (dB)	33-34/35	31-32/31	25-26/23	34-35/36	32-33/33	26,5-27,5/24
Efficacité de l'échange de température (%)	75/75	75/75	77/79	—	—	—
Dimensions (mm)	Largeur 962 x Profondeur 904 x Hauteur 270					
Poids (kg)	43					

N° de modèle	FY-800ZDY2					
Elément						
Source d'alimentation	220–240V~50Hz/220V~60Hz					
Mode de ventilation	Ventilateur d'échange de chaleur			Ventilation normale		
Cran	(Très élevé)	Elevé	Bas	(Très élevé)	Elevé	Bas
Entrée (W)	316-347/424	309-329/391	302-327/347	309-337/417	300-325/387	297-316/346
Volume d'air (m <sup>3</sup> /h)	800/800	800/800	650/575	800/800	800/800	650/575
Pression statique externe (Pa)	140/190	110/100	70/50	140/190	110/100	70/50
Bruit (dB)	38-39/39	36,5-37,5/36	32-34/31	38,5-39,5/39,5	37-38/37	33-35/31
Efficacité de l'échange de température (%)	75/75	75/75	76/77	—	—	—
Dimensions (mm)	Largeur 1322 x Profondeur 884 x Hauteur 388					
Poids (kg)	71					

N° de modèle	FY-01KZDY2A					
Elément						
Source d'alimentation	220–240V~50Hz					
Mode de ventilation	Ventilateur d'échange de chaleur			Ventilation normale		
Cran	(Très élevé)	Elevé	Bas	(Très élevé)	Elevé	Bas
Entrée (W)	399-445	360-399	332-367	392-438	358-392	329-362
Volume d'air (m <sup>3</sup> /h)	1000	1000	810	1000	1000	1000
Pression statique externe (Pa)	90	55	35	90	55	35
Bruit (dB)	37,5-38,5	36-37	31-33	38-39	36,5-37,5	31,5-33,5
Efficacité de l'échange de température (%)	75	75	76	—	—	—
Dimensions (mm)	Largeur 1322 x Profondeur 1134 x Hauteur 388					
Poids (kg)	83					

N° de modèle	FY-01KZDY2B					
Elément						
Source d'alimentation	220–240V~50Hz					
Mode de ventilation	Ventilateur d'échange de chaleur			Ventilation normale		
Cran	(Très élevé)	Elevé	Bas	(Très élevé)	Elevé	Bas
Entrée (W)	519	429	339	516	426	339
Volume d'air (m <sup>3</sup> /h)	1000	1000	700	1000	1000	700
Pression statique externe (Pa)	110	40	20	110	40	20
Bruit (dB)	40	37,5	30	40,5	38,5	31,5
Efficacité de l'échange de température (%)	75	75	79	—	—	—
Dimensions (mm)	Largeur 1322 x Profondeur 1134 x Hauteur 388					
Poids (kg)	83					

(Remarque) Les valeurs mentionnées ci-dessus donnent les valeurs sous une pression statique externe.

(Seul le niveau de bruit indique la valeur sous la pression statique externe : 0Pa)

Le niveau de bruit doit se mesurer à 1,5 m au-dessous du centre de l'appareil. (Il doit être mesuré dans la chambre acoustique).

Vielen Dank, dass Sie sich für den Kauf unseres „Energiegewinnungs-Ventilator“ entschieden haben.

Lesen Sie diese Bedienungsanleitung sorgfältig durch, damit Sie das Gerät ordnungsgemäß bedienen können.

Bewahren Sie die Anleitung nach der Lektüre zum späteren Nachschlagen sorgfältig auf.

## INHALT

---

<b>Sicherheitshinweise</b> .....	<b>2–3</b>
<b>Produktmerkmale</b> .....	<b>4</b>
<b>Namen der Teile</b> .....	<b>5</b>
<b>Besondere Sicherheitshinweise</b> .....	<b>6</b>
<b>Musterinstallation</b> .....	<b>7</b>
<b>Kundendienst</b> .....	<b>8</b>
<b>Spezifikationen</b> .....	<b>9–10</b>



# Sicherheitshinweise **Bitte stets beachten**

Dieses Gerät darf nicht von Personen verwendet werden (einschließlich Kinder) mit eingeschränkten physischen, sensorischen oder mentalen Fähigkeiten oder mangelnder Erfahrung bzw. mangelndem Wissen, es sei denn, sie werden dabei überwacht oder in die Verwendung des Geräts durch eine Person eingewiesen, die zuständig für ihre Sicherheit ist.



Kinder dürfen nicht unbeaufsichtigt bleiben, um sicherzustellen, dass sie nicht mit dem Gerät spielen.

Wir bitten Sie, die folgenden Hinweise unbedingt zu befolgen, um Gefahren für Personen und Eigentum zu vermeiden.











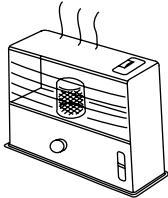

- Die Gefahren- bzw. Schadenskategorien, die bei Nichtbefolgung der Sicherheitshinweise eintreten können, sind zur Erläuterung beschrieben.

 <b>GEFAHR</b>	Die Spalte mit diesem Symbol weist auf „drohende Lebensgefahr und das Risiko schwerer Verletzungen“ hin.
 <b>WARNUNG</b>	Die Spalte mit diesem Symbol weist auf „unmittelbare Lebensgefahr und das Risiko schwerer Verletzungen“ hin.
 <b>VORSICHT</b>	Die Spalte mit diesem Symbol weist auf „Mögliche Schäden und materielle Verluste“ hin.

- Die zu befolgenden Punkte sind zur Verdeutlichung in Kategorien mit den folgenden Symbolen eingeteilt. (Die nachfolgend beschriebenen Zeichen sind Muster.)

	Dieses Symbol bedeutet „Verboten“.
	Dieses Symbol bedeutet „Unbedingt Befolgen“.

## Sicherheitshinweise für den Betrieb

<p> <b>GEFAHR</b></p> <ul style="list-style-type: none"> <li>Nicht zur Luftzirkulation für offene Brenner (Öfen) verwenden.</li> </ul> <p>  Verboten</p> <p>Wenn Sie im Wohnbereich Gas- oder Öfen verwenden, müssen für die Luftzirkulation separate Geräte verwendet werden.</p> <ul style="list-style-type: none"> <li>Bei ungewöhnlichen Bedingungen bzw. Störungen (versengter Geruch u.a.) stoppen Sie den Betrieb unverzüglich, und schalten Sie den eigenen Schutzschalter aus.</li> </ul> <p> </p> <p>Wenn Sie das Gerät weiter betreiben, ohne die Ursache der Störung zu beheben, können elektrische Schläge oder Brand verursacht werden.</p> <ul style="list-style-type: none"> <li>Bei erforderlichen Reparaturen wenden Sie sich an Ihren Händler.</li> </ul>	<p> <b>WARNUNG</b></p> <ul style="list-style-type: none"> <li>Stecken Sie weder Ihre Finger noch Gegenstände in den Lufteinlass oder Luftauslass.</li> </ul> <p>  Verboten</p> <p>Sie können von dem schnell drehenden Ventilator verletzt werden.</p> <ul style="list-style-type: none"> <li>Änderungen am System sind streng verboten.</li> </ul> <p>  Demontage verboten</p> <p>Unsachgemäße Reparaturen können Wasserschäden, elektrische Schläge oder Brände verursachen.</p> <ul style="list-style-type: none"> <li>Bei erforderlichen Reparaturen wenden Sie sich an Ihren Händler.</li> </ul> <ul style="list-style-type: none"> <li>Wenn brennbare Gase aus anderen Einrichtungen austreten, lüften Sie den Raum durch Öffnen der Fenster.</li> </ul> <p> Wenn Sie in diesem Fall das Gerät weiter betreiben, besteht Explosionsgefahr durch Funkenbildung an den Kontakten.</p> <ul style="list-style-type: none"> <li>Die Außenluftöffnung muss auf geeignete Weise mit einem Gitter abgedeckt werden, damit keine Vögel oder andere Tiere in das Gerät eindringen.</li> </ul> <p> Nester und andere Fremdkörper müssen entfernt werden. Anderenfalls könnte Sauerstoffmangel im Raum entstehen.</p> <ul style="list-style-type: none"> <li>Wenn das Stromkabel beschädigt wird, muss es vom Hersteller, dessen Kundendienst oder von sonstigem qualifizierten Fachpersonal ausgewechselt werden, um Gefahren abzuwenden.</li> </ul> <p></p>
---	---

## Sicherheitshinweise für den Betrieb



### VORSICHT

- Es ist streng untersagt, einen Behälter mit brennbarem Gas oder einer brennbaren Flüssigkeit neben den Energiegewinnungs-Ventilatoren zu platzieren oder sie direkt mit dem Gas oder der Flüssigkeit zu besprühen.



Es besteht Brandgefahr.

Verboten
- Verbrennungseinrichtungen dürfen nicht so platziert werden, dass sie direkt dem Wind der Energiegewinnungs-Ventilatoren ausgesetzt sind.



Es besteht die Gefahr unvollständiger Verbrennung im Gerät.

Verboten
- Wischen Sie die Energiegewinnungs-Ventilatoren nicht mit Wasser ab.



Es besteht die Gefahr elektrischer Schläge.

Wasser fernhalten
- Bedienen Sie die Schalter nicht mit nassen Händen.





Es besteht die Gefahr elektrischer Schläge.

Nasse Hände fernhalten
- Betreiben Sie das Gerät nur mit der angegebenen Nennspannung.



Es besteht Brandgefahr und die Gefahr elektrischer Schläge.

Verboten
- Vermeiden Sie es, Pflanzen oder Tiere dem Luftstrom auszusetzen.



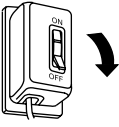

Dies könnte Gesundheit und Wachstum der Tiere und Pflanzen beeinträchtigen.

Verboten
- Wenn die Energiegewinnungs-Ventilatoren über einen längeren Zeitraum nicht verwendet werden, ist der Schutzschalter in die Aus-Position „OFF“ zu bringen.

Wenn das Gerät eingeschaltet bleibt, kann durch Staubansammlungen Hitze oder Brand entstehen.
- Stellen Sie keinen Wasserbehälter auf die Energiegewinnungs-Ventilatoren.



Verschüttetes Wasser kann in das Gerät eindringen, die Isolation beeinträchtigen und elektrische Schläge verursachen.



Verboten

## Sicherheitshinweise für den Betrieb



### VORSICHT

- Benutzen Sie das Gerät nicht zweckentfremdet, z.B. zur Konservierung von Lebensmitteln, Pflanzen oder Tieren, Präzisionsinstrumenten oder Kunstwerken.



- Kippen Sie die Energiegewinnungs-Ventilatoren nicht, wenn Sie die Einheit entfernen.



Anderenfalls könnte Kondenswasser austreten und Wasserschäden verursachen.

Verboten
- Lebensmittel bzw. entsprechende andere Güter könnten anderenfalls verderben.
- Beauftragen Sie Ihren Händler oder einen Elektrofachbetrieb mit den Arbeiten.



# Produktmerkmale

---

## Hauptmerkmale

1. **Energiesparende Lüftung**  
Dank der effizienten Rückgewinnung der beim Lüften abgeführten Wärme (durch kalte Außenluft) sparen Sie Kosten.
2. **Kostengünstige Anlage**  
Dank der drastischen Reduzierung des Wärmeverlusts durch Außenluft können Klimaanlage bei gleichzeitiger Wärmerückgewinnung kompakter werden.
3. **Regelung der Luftfeuchtigkeit**  
Im Kühlbetrieb wird die feuchte Außenluft entsprechend der Raumluft getrocknet und dem Raum zugeführt. Im Wärmebetrieb wird die Feuchtigkeit der Raumluft auf die getrocknete Außenluft übertragen und zugeführt.
4. **Komfortable und kontinuierliche Lüftung.**  
Die Lüftung ist mit geringstmöglichen Änderungen der Raumtemperatur möglich. Da Luftzufuhr und Luftabfuhr gleichzeitig erfolgen, ist auch in relativ luftdichten Räumen eine stabile Lüftung möglich.
5. **Schalldämpfung**  
Die Lüftungskanäle und Wärmetauscher-Elemente des Geräts besitzen schalldämpfende Eigenschaften. Der Aufbau verhindert, dass Außengeräusche in das Gerät eindringen oder Geräusche aus dem Gerät nach außen dringen. Auf diese Weise wird eine ruhige Büro- oder Geschäftsatmosphäre gewährleistet.

# Namen der Teile

[Modell-Nr.] FY-250ZDY2  
FY-350ZDY2  
FY-500ZDY2

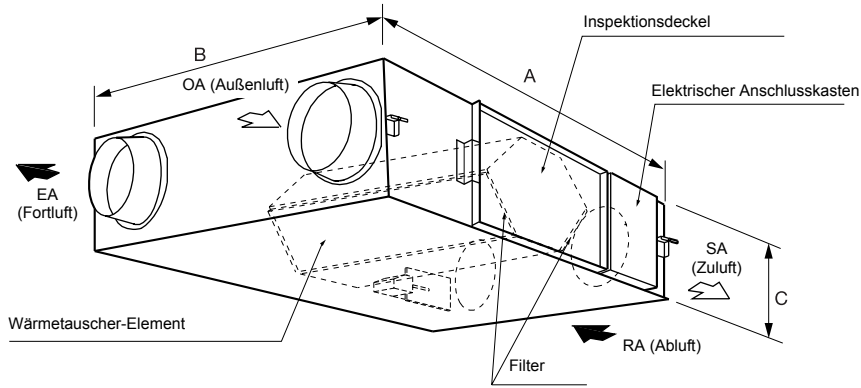

Einheit: mm

Modell-Nr.	A	B	C
FY-250ZDY2	882	599	270
FY-350ZDY2	882	804	270
FY-500ZDY2	962	904	270
FY-800ZDY2	1322	884	388
FY-01KZDY2A/B	1322	1134	388

Anmerkung: Die Abmessungen der Deckenmontagevorrichtung sind nicht einberechnet.

[Modell-Nr.] FY-800ZDY2  
FY-01KZDY2A/B

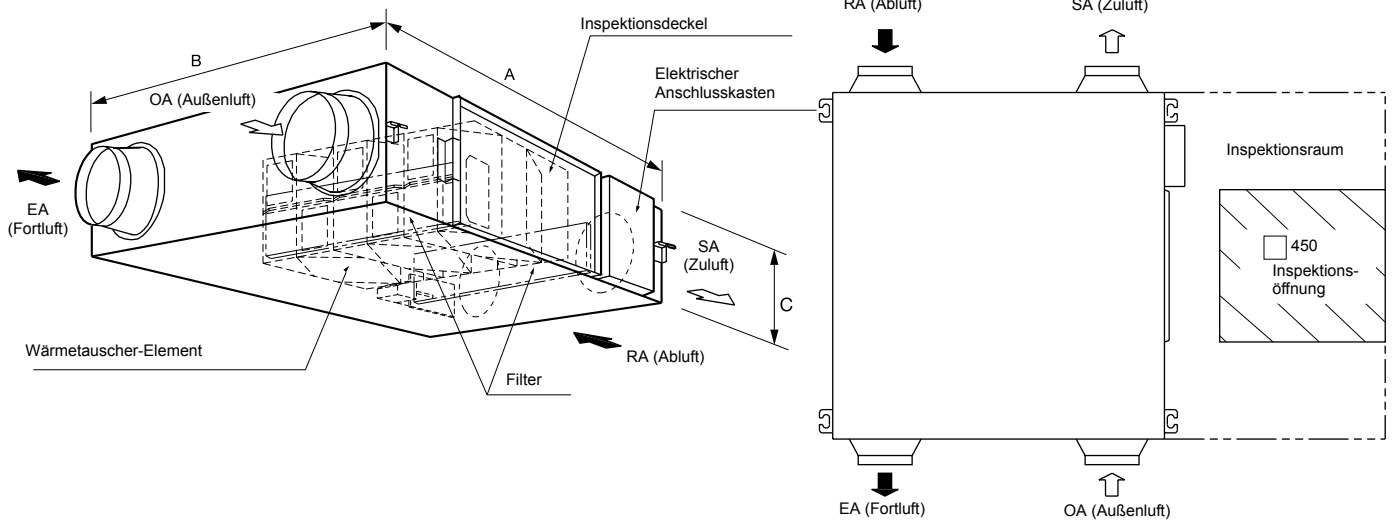

# Besondere Sicherheitshinweise

## Überprüfung des Installationsstandorts

Diese Energiegewinnungs-Ventilatoren wurden speziell für die Verwendung in Büros, Konferenzräumen usw. entwickelt. Vergewissern Sie sich, dass weder das Hauptgerät, noch die Einlass-/Auslassgitter an folgenden Standorten installiert sind.

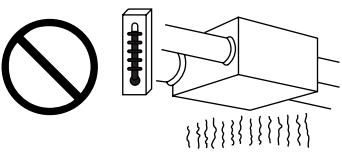
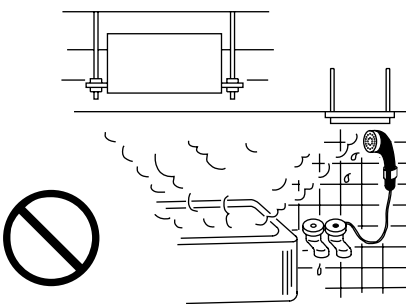
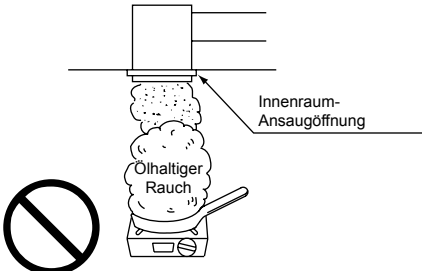
<p>Orte, die hohen Temperaturen oder offenen Flammen ausgesetzt sind. Installieren Sie die Energiegewinnungs-Ventilatoren oder das Einlass-/Auslassgitter nicht in Umgebungen mit einer Temperatur über 40°C. Hohe Temperaturen können zu Verformungen am Filter und Wärmetauscher sowie zum Durchbrennen des Motors führen.</p> <p>40°C</p> 	<p>Orte mit hoher Luftfeuchtigkeit. Installieren Sie das Gerät nicht an feuchten Orten (z.B. Badezimmer). Andernfalls kann das Gerät ausfallen, und es besteht die Gefahr elektrischer Schläge.</p> 	<p>Orte, die größeren Mengen von ölhaltigem Rauch ausgesetzt sind (z.B. Küchen). Wenn Filter oder Wärmetauscher mit Öl verkleben, wird das Gerät unbrauchbar.</p> 
<p>Vergewissern Sie sich, dass eine Inspektionsöffnung vorhanden ist, damit Filter und Wärmetauscher mühelos gewartet und regelmäßig überprüft werden können. (Die Abstände finden Sie unter „Musterinstallation“.)</p>	<p>Installieren Sie das Gerät nicht an Standorten mit Maschinen oder chemischen Anlagen, die schädliche Gase (saure, alkalische Gase, organische Lösungsmittel, Farbdämpfe, korrosive Bestandteile usw.), Staub oder Öldämpfe abgeben.</p>	

Wenn Sie Probleme mit dem Standort oder mit der Installation des Geräts haben, wenden Sie sich entweder Ihren Händler oder an den Vertreter, der das Gerät installiert hat.

## Bei der Bedienung

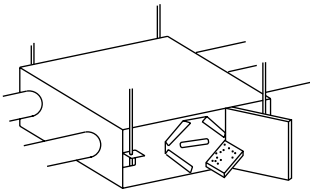
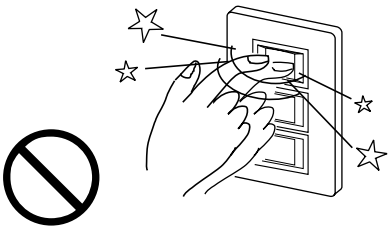
<p>Verwenden Sie stets einen Filter. Bei fehlendem Filter bilden sich am Wärmetauscher Staub- und Schmutzablagerungen, die die Effizienz verringern und ihn wirkungslos machen.</p> 	<p>Bedienen Sie den Schalter sicher. Plötzliches Ein- und Ausschalten führt nicht nur zu unsachgemäßem Betrieb des Geräts sondern kann auch das Relais im Schalter beeinträchtigen oder beschädigen.</p> 
---	--

# Musterinstallation

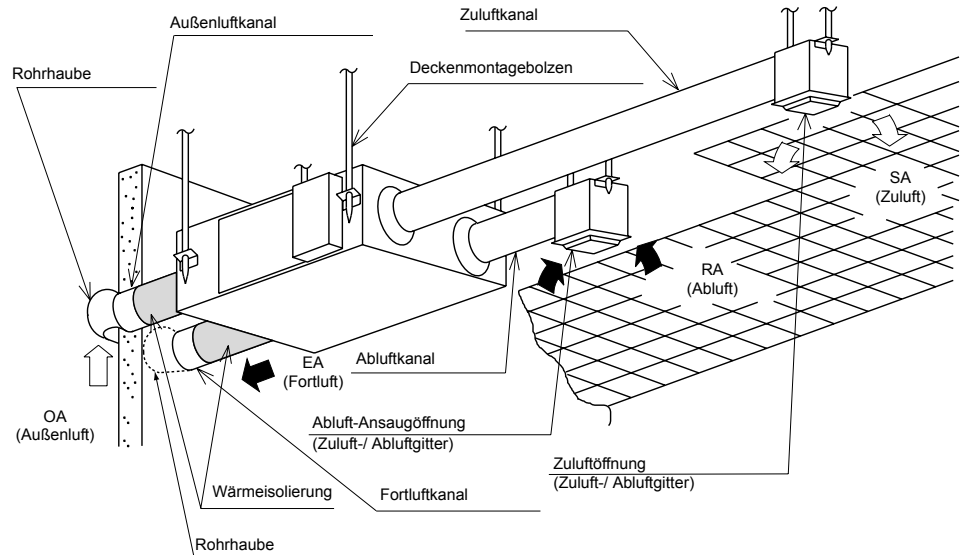

Beachten Sie bei der umgekehrten Montage, dass die aufgedruckten Angaben in umgekehrter Lage zu sehen sind.

## Betriebsarten

- Bedienen Sie das Gerät mit dem Betriebsschalter.  
0 (AUS) ..... Gerät ist ausgeschaltet.  
1 (EIN)..... Gerät ist in Betrieb.
- Mit dem Luftstromschalter stellen Sie den gewünschten Luftstrom ein.  
High (Hoch) ..... Hohes Luftvolumen.  
Low (Niedrig)..... Geringes Luftvolumen.
- Mit dem Funktionswahlschalter wählen Sie die Betriebsart aus.  
Modus der Energiegewinnungs-Ventilation ..... Temperatur und Feuchtigkeit der Außenluft werden im Wärmetauscher der Raumluft angeglichen, bevor sie dem Raum zugeführt wird.  
Normalbetrieb.....Außenluft wird unverändert zugeführt.

# Kundendienst

---

## ■ **Wartungsvertrag**

Um einen sicheren, korrekten Betrieb zu gewährleisten, empfehlen wir Ihnen, einen Wartungsvertrag abzuschließen. Näheres erfahren Sie bei Ihrem Händler oder bei dem Fachbetrieb, der das Gerät installiert hat.

## ■ **Wenn Probleme auftreten**

Prüfen Sie das Gerät nach den Angaben der folgenden Tabelle. Wenn Sie Störungen finden, schalten Sie das Gerät sofort aus, und beauftragen Sie Ihren Händler oder den Fachbetrieb, der das Gerät installiert hat, mit der Reparatur (oder lassen Sie sich beraten).

Symptom	Maßnahme
<ul style="list-style-type: none"><li>● Keine Aktivität, auch wenn der Schalter eingeschaltet ist.</li><li>● Keine Luft strömt aus.</li></ul>	<ul style="list-style-type: none"><li>● Ist die Sicherung durchgebrannt oder der Schutzschalter unterbrochen?</li><li>● Liegt keine Spannung an?</li><li>● Prüfen Sie, ob Filter und Wärmetauscher-Elemente mit Staub verstopft sind. (Reinigen Sie die Komponenten gemäß Wartungshandbuch.)</li></ul>

# Spezifikationen

Detail	Modell-Nr. FY-250ZDY2					
Spannungsquelle	220–240V~50Hz/220V~60Hz					
Betriebsart	Energiegewinnungs-Ventilator			Normallüftung		
Stufe	(Extra Hoch)	Hoch	Niedrig	(Extra Hoch)	Hoch	Niedrig
Leistungsaufnahme (W)	104-119/128	99-114/118	79-90/78	103-119/128	98-114/118	79-90/77
Luftvolumen (m <sup>3</sup> /h)	250/250	250/250	170/135	250/250	250/250	170/135
Statischer Außendruck (Pa)	90/125	80/100	37/30	90/125	80/100	37/30
Geräuschpegel (dB)	27-28/28	26-27/26	21-22/21	27-28/28	26,5-27,5/26,5	21,5-22,5/21,5
Wirkungsgrad der Wärmerückgewinnung (%)	75/75	75/75	77/78	—	—	—
Abmessungen (mm)	Breite 882 x Tiefe 599 x Höhe 270					
Gewicht (kg)	29					

Detail	Modell-Nr. FY-350ZDY2					
Spannungsquelle	220–240V~50Hz/220V~60Hz					
Betriebsart	Energiegewinnungs-Ventilator			Normallüftung		
Stufe	(Extra Hoch)	Hoch	Niedrig	(Extra Hoch)	Hoch	Niedrig
Leistungsaufnahme (W)	137-154/178	124-137/149	117-128/132	133-151/176	119-132/145	113-125/131
Luftvolumen (m <sup>3</sup> /h)	350/350	350/350	280/240	350/350	350/350	280/240
Statischer Außendruck (Pa)	95/155	65/90	42/43	95/155	65/90	42/43
Geräuschpegel (dB)	31-32/33	29-30/30	25-26/22	31-32/33	30-31/30	26-27/23
Wirkungsgrad der Wärmerückgewinnung (%)	75/75	75/75	77/79	—	—	—
Abmessungen (mm)	Breite 882 x Tiefe 804 x Höhe 270					
Gewicht (kg)	37					

Detail	Modell-Nr. FY-500ZDY2					
Spannungsquelle	220–240V~50Hz/220V~60Hz					
Betriebsart	Energiegewinnungs-Ventilator			Normallüftung		
Stufe	(Extra Hoch)	Hoch	Niedrig	(Extra Hoch)	Hoch	Niedrig
Leistungsaufnahme (W)	188-214/244	169-188/202	151-166/162	184-210/243	161-182/196	145-164/161
Luftvolumen (m <sup>3</sup> /h)	500/500	500/500	370/310	500/500	500/500	370/310
Statischer Außendruck (Pa)	105/165	70/85	38/33	105/165	70/85	38/33
Geräuschpegel (dB)	33-34/35	31-32/31	25-26/23	34-35/36	32-33/33	26,5-27,5/24
Wirkungsgrad der Wärmerückgewinnung (%)	75/75	75/75	77/79	—	—	—
Abmessungen (mm)	Breite 962 x Tiefe 904 x Höhe 270					
Gewicht (kg)	43					

Detail	Modell-Nr. FY-800ZDY2					
Spannungsquelle	220–240V~50Hz/220V~60Hz					
Betriebsart	Energiegewinnungs-Ventilator			Normallüftung		
Stufe	(Extra Hoch)	Hoch	Niedrig	(Extra Hoch)	Hoch	Niedrig
Leistungsaufnahme (W)	316-347/424	309-329/391	302-327/347	309-337/417	300-325/387	297-316/346
Luftvolumen (m <sup>3</sup> /h)	800/800	800/800	650/575	800/800	800/800	650/575
Statischer Außendruck (Pa)	140/190	110/100	70/50	140/190	110/100	70/50
Geräuschpegel (dB)	38-39/39	36,5-37,5/36	32-34/31	38,5-39,5/39,5	37-38/37	33-35/31
Wirkungsgrad der Wärmerückgewinnung (%)	75/75	75/75	76/77	—	—	—
Abmessungen (mm)	Breite 1322 x Tiefe 884 x Höhe 388					
Gewicht (kg)	71					

Item	Model No. FY-01KZDY2A					
Power Source	220–240V~50Hz					
Ventilation Mode	Energiegewinnungs-Ventilator			Normallüftung		
Notch	(Extra Hoch)	Hoch	Niedrig	(Extra Hoch)	Hoch	Niedrig
Input (W)	399-445	360-399	332-367	392-438	358-392	329-362
Air Volume (m <sup>3</sup> /h)	1000	1000	810	1000	1000	1000
External Static Pressure (Pa)	90	55	35	90	55	35
Noise (dB)	37,5-38,5	36-37	31-33	38-39	36,5-37,5	31,5-33,5
Temperature Exchange Efficiency (%)	75	75	76	—	—	—
Dimensions (mm)	Width 1322 x Depth 1134 x Height 388					
Weight (kg)	83					

Detail	Modell-Nr. FY-01KZDY2B					
Spannungsquelle	220–240V~60Hz					
Betriebsart	Energiegewinnungs-Ventilator			Normallüftung		
Stufe	(Extra Hoch)	Hoch	Niedrig	(Extra Hoch)	Hoch	Niedrig
Leistungsaufnahme (W)	519	429	339	516	426	339
Luftvolumen (m <sup>3</sup> /h)	1000	1000	700	1000	1000	700
Statischer Außendruck (Pa)	110	40	20	110	40	20
Geräuschpegel (dB)	40	37,5	30	40,5	38,5	31,5
Wirkungsgrad der Wärmerückgewinnung (%)	75	75	76	—	—	—
Abmessungen (mm)	Breite 1322 x Tiefe 1134 x Höhe 388					
Gewicht (kg)	83					

(Anmerkung) Die o.g. Nennwerte gelten für den statischen Außendruck.  
(Nur der Geräuschpegel zeigt den Wert bei statischem Außendruck von: 0Pa)  
Der Geräuschpegel wird 1,5 m unterhalb der Gerätemitte gemessen. (Am Schallraum gemessen.)

La ringraziamo per aver acquistato il nostro “Ventilatore a recupero energetico”.  
Per un utilizzo corretto dell’unità, la invitiamo a leggere attentamente questo manuale d’istruzione.  
Dopo averlo letto, lo conservi per l’uso futuro, se necessario.

## INDICE

---

<b>Precauzioni di sicurezza.....</b>	<b>2–3</b>
<b>Caratteristiche .....</b>	<b>4</b>
<b>Nome di ciascun componente .....</b>	<b>5</b>
<b>Avvertenze specifiche.....</b>	<b>6</b>
<b>Installazione ideale .....</b>	<b>7</b>
<b>Servizio post-vendita .....</b>	<b>8</b>
<b>Specifiche tecniche.....</b>	<b>9–10</b>





# Precauzioni di sicurezza **Misure da osservare**

Questo apparecchio non è previsto per essere utilizzato da persone (bambini inclusi) con ridotta capacità psico-fisica o mancanza di esperienza e preparazione, a meno che non siano state adeguatamente istruite o informate sull'uso dell'apparecchio da una persona responsabile della loro sicurezza.



Controllare che i bambini non giochino con l'apparecchio.

Di seguito sono descritte delle indicazioni con cui si richiama l'attenzione dell'utente sui comportamenti che dovrebbe osservare per prevenire danni a persone o cose.









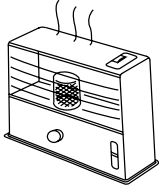

- I livelli di pericolosità o di danno che possono verificarsi a causa dell'utilizzo errato se si ignorano le indicazioni vengono divisi e illustrati in categorie, come indicato di seguito.

 <b>PERICOLO</b>	La colonna con questo simbolo indica un "Pericolo di morte o di lesione grave".
 <b>ATTENZIONE</b>	La colonna con questo simbolo indica un "Possibile pericolo di morte o di lesione grave".
 <b>AVVERTENZA</b>	La colonna con questo simbolo indica una "Probabilità di danni o perdite solo relativamente ai materiali".

- I tipi di indicazioni da seguire sono divisi, per maggiore chiarezza, in categorie indicate dai seguenti simboli grafici (i simboli descritti di seguito sono esempi).

	Questo simbolo grafico significa "Proibito".
	Questo simbolo grafico significa "Necessario eseguire".

## Precauzioni per il funzionamento

 <b>PERICOLO</b>	 <b>ATTENZIONE</b>	
<ul style="list-style-type: none"><li>■ Non utilizzare come apparecchio di ricircolo dell'aria per bruciatori a fiamma aperta (stufe).</li></ul>  Vietato  Quando nell'abitazione vengono utilizzate cucine a gas o a gasolio, è necessario utilizzare apparecchi separati per il ricircolo dell'aria.	<ul style="list-style-type: none"><li>■ Non infilare le dita o bastoni nella presa dell'aria o nel bocchettone di uscita.</li></ul>  Vietato Un ventilatore che gira ad alta velocità provocherebbe gravi lesioni.	<ul style="list-style-type: none"><li>■ Qualora si verifichi una perdita di gas combustibile da altri apparecchi, ventilare la stanza aprendo le finestre.</li></ul>  Qualora si tenti il funzionamento dell'unità in una situazione del genere, la generazione di scintille presso i punti dei contatti elettrici potrebbe provocare un'esplosione.
<ul style="list-style-type: none"><li>■ In presenza di condizioni anormali (odore di bruciato o altro) arrestare immediatamente il funzionamento dell'unità e disattivare (mettere in posizione "OFF") l'interruttore di sicurezza dedicato.</li></ul>   Se si continua a far funzionare l'unità senza eliminare la causa del problema, ciò potrebbe provocare scosse elettriche o incendi.	<ul style="list-style-type: none"><li>■ La modifica del sistema è severamente proibita.</li></ul>  È vietato smontare l'unità	<ul style="list-style-type: none"><li>■ L'apertura della presa d'aria esterna dovrebbe essere protetta da reti o protezioni analoghe, per impedire a uccelli e simili di interferire con l'unità.</li></ul>  Rimuovere nidi o altri oggetti estranei. Questa eventualità potrebbe causare una mancanza di ossigeno nella stanza.
<ul style="list-style-type: none"><li>● Quando il sistema necessita di riparazioni, consultare il rivenditore.</li></ul>	<ul style="list-style-type: none"><li>● Quando il sistema necessita di riparazioni, consultare il rivenditore.</li></ul>	<ul style="list-style-type: none"><li>■ Se il cavo di alimentazione è danneggiato, deve essere sostituito dal produttore, da un rappresentante dell'assistenza o da un tecnico qualificato, al fine di evitare situazioni di pericolo.</li></ul> 

## Precauzioni per il funzionamento

<b>AVVERTENZA</b>		
<p>■ È assolutamente vietato collocare contenitori di liquidi o gas combustibili in prossimità dei Ventilatori a recupero energetico come pure è vietato spruzzare liquidi o gas su di essi.</p> <p style="text-align: center;"> Vietato</p> <p style="text-align: center;">Ciò potrebbe provocare un incendio.</p> <p>■ Non utilizzare tensioni elettriche diverse da quelle specificate.</p> <p style="text-align: center;"> Vietato</p> <p style="text-align: center;">Ciò potrebbe provocare un incendio o una scossa elettrica.</p>	<p>■ Evitare di collocare apparecchi a combustione in punti esposti direttamente all'azione dei Ventilatori a recupero energetico.</p> <p style="text-align: center;"> Vietato</p> <p>■ Non esporre animali o piante direttamente al flusso dell'aria generato dall'unità: ciò potrebbe nuocere alla loro salute.</p> <p style="text-align: center;"> Vietato</p> <div style="text-align: center;"> </div> <p>■ Non collocare recipienti contenenti acqua sui Ventilatori a recupero energetico. L'acqua potrebbe penetrare all'interno dell'unità, provocando scosse elettriche dovute al deterioramento dell'isolamento elettrico.</p> <p style="text-align: center;"> Vietato</p>	<p>■ Non lavare i Ventilatori a recupero energetico con acqua.</p> <p style="text-align: center;"> Evitare il contatto con l'acqua</p> <p style="text-align: center;">In caso contrario, si potrebbero provocare scosse elettriche.</p> <p>■ Non toccare gli interruttori con le mani bagnate.</p> <p style="text-align: center;"> Non toccare con le mani bagnate</p> <p style="text-align: center;">In caso contrario, si potrebbero provocare scosse elettriche.</p> <p>■ In caso di fermata prolungata dei Ventilatori a recupero energetico, per motivi di sicurezza disattivare ("OFF") l'interruttore automatico.</p> <div style="text-align: center;"> </div> <p style="text-align: center;">Qualora l'unità venga lasciata accesa, un accumulo di polvere potrebbe provocare un surriscaldamento o un incendio.</p>

## Precauzioni per il funzionamento

<b>AVVERTENZA</b>	
<p>■ Non utilizzare questo sistema a scopi diversi da quelli consentiti, ad esempio per la conservazione di cibi, piante e animali, strumenti di precisione oppure opere d'arte.</p> <div style="text-align: center;"> </div> <p>● Ciò potrebbe provocare il deterioramento dei cibi o altri problemi.</p>	<p>■ Non inclinare i Ventilatori a recupero energetico per rimuovere l'unità.</p> <p style="text-align: center;"> Vietato</p> <p style="text-align: center;">In caso contrario, l'acqua in essi contenuta potrebbe fuoriuscire e bagnare i mobili o altre proprietà.</p> <p>● Richiedere all'ufficio vendita o a un negozio di assistenza tecnica di eseguire il lavoro.</p>

# Caratteristiche

---

## Caratteristiche principali

1. Ventilazione a risparmio energetico  
Grazie ad un recupero efficiente dell'energia termica persa durante la ventilazione (carico dovuto all'aria esterna), è possibile risparmiare sui costi del condizionamento dell'aria.
2. Risparmio dell'apparecchiatura  
Grazie a una riduzione drastica del carico sostenuto a causa dell'aria esterna, è possibile rendere i condizionatori d'aria più compatti, nonché recuperare l'energia termica.
3. Effetto di regolazione dell'umidità  
In modalità di raffrescamento, l'aria esterna estremamente umida viene trasformata il più possibile in un'atmosfera ambiente deumidificata, quindi viene erogata all'interno. In modalità di riscaldamento, l'umidità dell'ambiente viene trasferita all'aria esterna asciutta e quindi l'aria viene erogata all'interno.
4. Ventilazione confortevole e stabile  
È disponibile una ventilazione con la minima fluttuazione possibile della temperatura ambiente. Poiché lo scarico e l'aspirazione dell'aria vengono effettuati simultaneamente, è possibile ottenere una ventilazione stabile anche in un ambiente estremamente ermetico.
5. Effetto di protezione acustica  
I condotti dell'unità e lo scambiatore di calore offrono la caratteristica di un effetto di protezione acustica. Di conseguenza, impediscono l'entrata di rumori esterni nell'unità e anche l'uscita dei suoni interni dall'unità, in modo che l'ambiente di lavoro e di magazzino possano essere protetti.

# Nome di ciascun componente

[N. modello] FY-250ZDY2  
FY-350ZDY2  
FY-500ZDY2

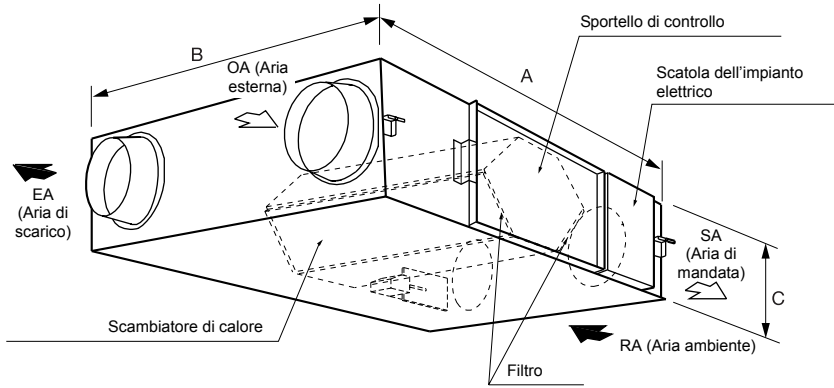

Unità di misura: mm

Modello N.	A	B	C
FY-250ZDY2	882	599	270
FY-350ZDY2	882	804	270
FY-500ZDY2	962	904	270
FY-800ZDY2	1322	884	388
FY-01KZDY2A/B	1322	1134	388

Nota: Le dimensioni degli attrezzi di fissaggio per la sospensione dal soffitto non sono incluse.

[N. modello] FY-800ZDY2  
FY-01KZDY2A/B

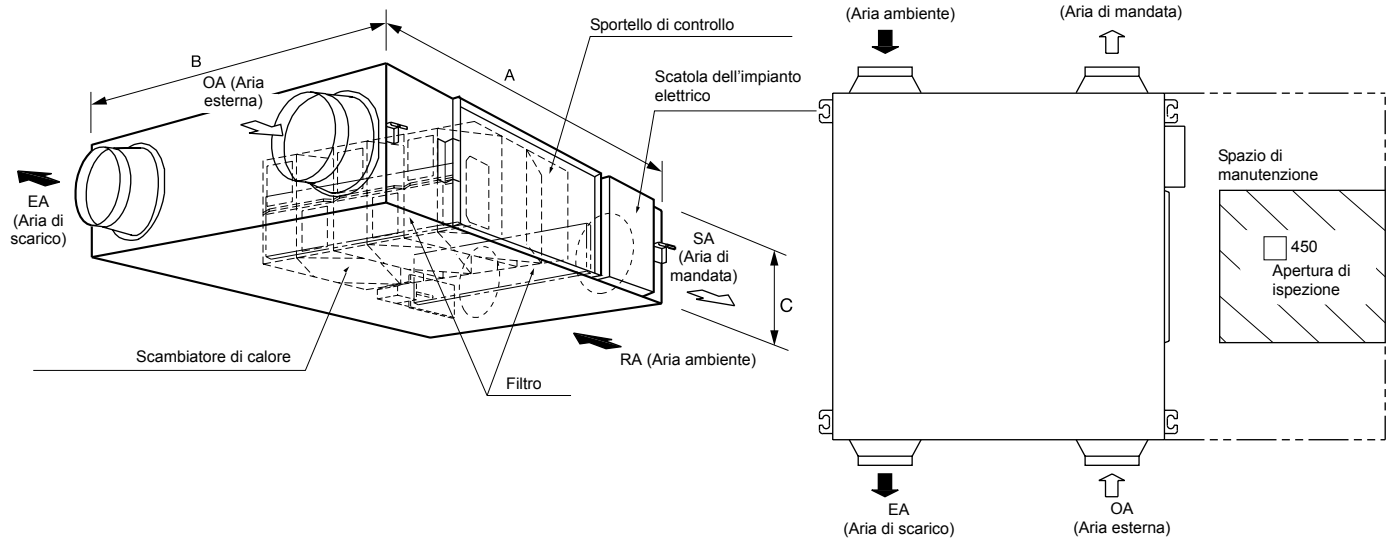

# Avvertenze specifiche

## Controllo dell'ubicazione dell'installazione

Questi Ventilatori a recupero energetico sono stati espressamente studiati per l'impiego in uffici, sale per conferenze, etc. Verificare che né l'unità principale né la griglia di ingresso/uscita dell'aria vengano installate in una delle seguenti ubicazioni.

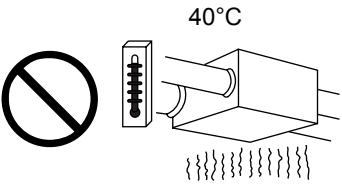
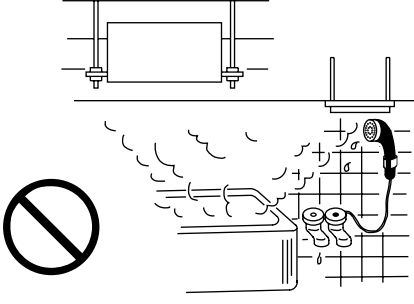
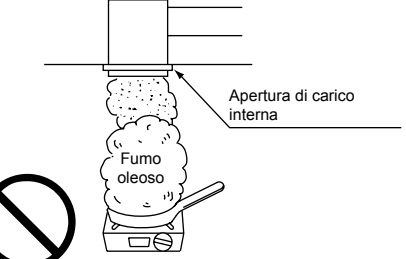
<p>Ubicazioni esposte a temperature elevate o emissione diretta di fiamme. Evitare di installare i Ventilatori a recupero energetico o la griglia di aspirazione-scarico in locali dove la temperatura superi 40°C. L'utilizzo in condizioni di temperatura elevata può provocare la deformazione del filtro o dello scambiatore di calore o far bruciare il motore.</p> <p>40°C</p> 	<p>Ubicazioni con umidità elevata. Non installare in ubicazioni con umidità elevata, quali stanze da bagno. Ciò potrebbe provocare un guasto dell'unità o scosse elettriche.</p> 	<p>Ubicazioni con grandi quantità di fumi oleosi, ad esempio aree di preparazione dei cibi. Qualora il filtro o lo scambiatore di calore vengano intasati da olio, l'unità non sarà più utilizzabile.</p> 
<p>Assicurarsi che sia fornita un'apertura di ispezione tale da consentire facilmente la manutenzione e singoli controlli periodici del filtro e dello scambiatore di calore dell'unità (per informazioni sullo spazio di tale accesso, consultare le procedure di installazione del modello).</p>	<p>Non installare l'unità in ubicazioni quali impianti chimici o con macchinari, in cui verrebbe esposta a gas nocivi contenenti acidi, alcali, solventi organici, vapori di vernici, a sostanze gassose contenenti ingredienti corrosivi, oppure dove si producano polveri o vapori oleosi.</p>	

Per eventuali problemi relativi all'ubicazione o all'installazione dell'unità, consultare il negozio presso il quale è stata acquistata oppure l'agente che l'ha installata.

## Durante l'utilizzo

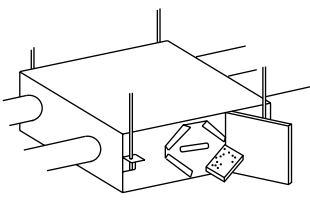
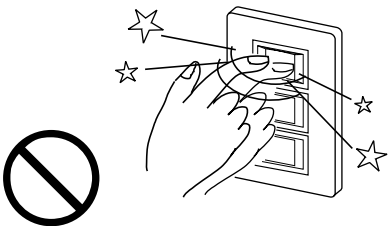
<p>Assicurarsi sempre di utilizzare un filtro. In caso contrario, potrebbero verificarsi accumuli di polvere e sporco nello scambiatore di calore, che ne ridurrebbero l'efficienza e lo renderebbero inutilizzabile.</p> 	<p>Utilizzare l'interruttore senza incertezze. In particolare, un'accensione seguita rapidamente da uno spegnimento provocherebbe un funzionamento errato dell'unità e avrebbe un effetto negativo sul relè all'interno dell'interruttore, che potrebbe venirne danneggiato.</p> 
---	--

# Installazione ideale

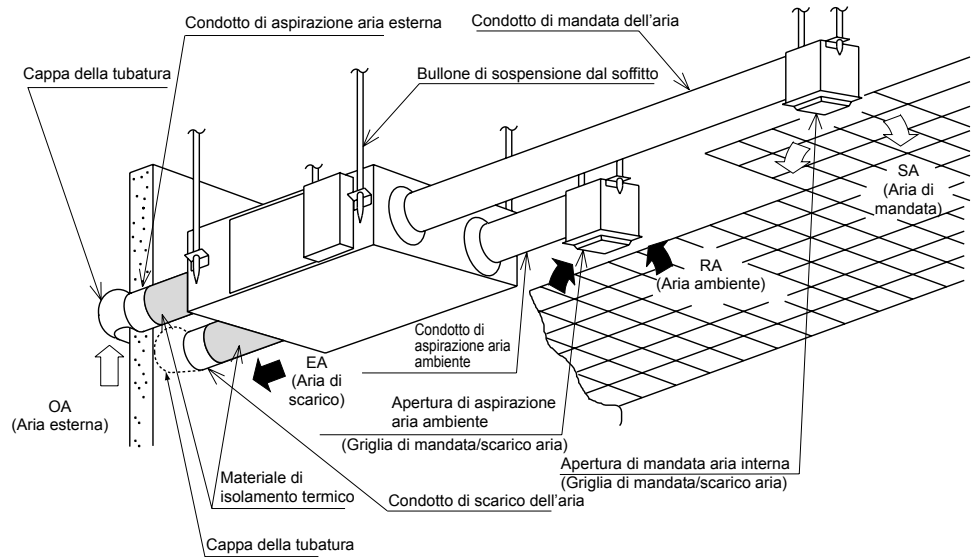

Tenere presente che, quando si installa un'unità capovolta, le indicazioni stampate appaiono invertite.

## Metodo d'uso

- Utilizzare l'interruttore di accensione per accendere l'unità.  
0 (OFF)..... l'unità si spegne.  
1 (ON) ..... l'unità si accende.
- Utilizzare l'interruttore del flusso dell'aria (Air Flow) per impostare il flusso dell'aria desiderato.  
High (elevato)..... Comunica su un volume d'aria elevato.  
Low (basso)..... Comunica su un volume d'aria ridotto.
- Utilizzare il commutatore di funzione (Function Select) per impostare la modalità di ventilazione.  
Modalità di ventilazione a recupero energetico... L'aria esterna viene scambiata termicamente con l'aria ambiente per adattarla di più alla temperatura e all'umidità ambiente, prima di farla entrare nella stanza.  
Modalità di ventilazione normale..... Per aspirare l'aria esterna senza alterarla.

# Servizio post-vendita

---

## ■ Richiesta di controlli singoli

Per assicurare la massima sicurezza, si consiglia di prendere in considerazione un contratto di manutenzione. Per i dettagli, rivolgersi al negozio presso il quale è stata acquistata l'unità, oppure all'agente che l'ha installata.

## ■ Se si ritiene che l'unità sia guasta

Esaminare l'unità come indicato nella tabella seguente; qualora si rilevino eventuali irregolarità, spegnerla immediatamente e contattare il negozio presso il quale è stata acquistata o l'agente che l'ha installata per richiedere assistenza (o una consulenza).

Sintomo	Dove guardare
<ul style="list-style-type: none"><li>● Nessuna attività, anche con l'interruttore acceso.</li><li>● Non fuoriesce aria.</li></ul>	<ul style="list-style-type: none"><li>● Il fusibile si è bruciato oppure l'interruttore di sicurezza è scattato?</li><li>● Manca la corrente?</li><li>● Verificare se sia presente o meno della polvere sui filtri e sullo scambiatore di calore (pulirlo seguendo le istruzioni in Manuale di manutenzione).</li></ul>

# Specifiche tecniche

Elemento	Modello N. FY-250ZDY2					
Fonte di alimentazione	220-240V~50Hz/220V~60Hz					
Modalità di ventilazione	Ventilazione a recupero energetico			Ventilazione normale		
Tacca	(Molto elevato)	Elevato	Basso	(Molto elevato)	Elevato	Basso
Ingresso (W)	104-119/128	99-114/118	79-90/78	103-119/128	98-114/118	79-90/77
Volume dell'aria (m <sup>3</sup> /h)	250/250	250/250	170/135	250/250	250/250	170/135
Pressione statica esterna (Pa)	90/125	80/100	37/30	90/125	80/100	37/30
Rumorosità (dB)	27-28/28	26-27/26	21-22/21	27-28/28	26,5-27,5/26,5	21,5-22,5/21,5
Efficienza dello scambio termico (%)	75/75	75/75	77/78	—	—	—
Dimensioni (mm)	Larghezza 882 x profondità 599 x altezza 270					
Peso (kg)	29					

Elemento	Modello N. FY-350ZDY2					
Fonte di alimentazione	220-240V~50Hz/220V~60Hz					
Modalità di ventilazione	Ventilazione a recupero energetico			Ventilazione normale		
Tacca	(Molto elevato)	Elevato	Basso	(Molto elevato)	Elevato	Basso
Ingresso (W)	137-154/178	124-137/149	117-128/132	133-151/176	119-132/145	113-125/131
Volume dell'aria (m <sup>3</sup> /h)	350/350	350/350	280/240	350/350	350/350	280/240
Pressione statica esterna (Pa)	95/155	65/90	42/43	95/155	65/90	42/43
Rumorosità (dB)	31-32/33	29-30/30	25-26/22	31-32/33	30-31/30	26-27/23
Efficienza dello scambio termico (%)	75/75	75/75	77/79	—	—	—
Dimensioni (mm)	Larghezza 882 x profondità 804 x altezza 270					
Peso (kg)	37					

Elemento	Modello N. FY-500ZDY2					
Fonte di alimentazione	220-240V~50Hz/220V~60Hz					
Modalità di ventilazione	Ventilazione a recupero energetico			Ventilazione normale		
Tacca	(Molto elevato)	Elevato	Basso	(Molto elevato)	Elevato	Basso
Ingresso (W)	188-214/244	169-188/202	151-166/162	184-210/243	161-182/196	145-164/161
Volume dell'aria (m <sup>3</sup> /h)	500/500	500/500	370/310	500/500	500/500	370/310
Pressione statica esterna (Pa)	105/165	70/85	38/33	105/165	70/85	38/33
Rumorosità (dB)	33-34/35	31-32/31	25-26/23	34-35/36	32-33/33	26,5-27,5/24
Efficienza dello scambio termico (%)	75/75	75/75	77/79	—	—	—
Dimensioni (mm)	Larghezza 962 x profondità 904 x altezza 270					
Peso (kg)	43					



Elemento	Modello N. FY-800ZDY2					
Fonte di alimentazione	220-240V~50Hz/220V~60Hz					
Modalità di ventilazione	Ventilazione a recupero energetico			Ventilazione normale		
Tacca	(Molto elevato)	Elevato	Basso	(Molto elevato)	Elevato	Basso
Ingresso (W)	316-347/424	309-329/391	302-327/347	309-337/417	300-325/387	297-316/346
Volume dell'aria (m <sup>3</sup> /h)	800/800	800/800	650/575	800/800	800/800	650/575
Pressione statica esterna (Pa)	140/190	110/100	70/50	140/190	110/100	70/50
Rumorosità (dB)	38-39/39	36,5-37,5/36	32-34/31	38,5-39,5/39,5	37-38/37	33-35/31
Efficienza dello scambio termico (%)	75/75	75/75	76/77	—	—	—
Dimensioni (mm)	Larghezza 1322 x profondità 884 x altezza 388					
Peso (kg)	71					

Elemento	Modello N. FY-01KZDY2A					
Fonte di alimentazione	220-240V~50Hz					
Modalità di ventilazione	Ventilazione a recupero energetico			Ventilazione normale		
Tacca	(Molto elevato)	Elevato	Basso	(Molto elevato)	Elevato	Basso
Ingresso (W)	399-445	360-399	332-367	392-438	358-392	329-362
Volume dell'aria (m <sup>3</sup> /h)	1000	1000	810	1000	1000	1000
Pressione statica esterna (Pa)	90	55	35	90	55	35
Rumorosità (dB)	37,5-38,5	36-37	31-33	38-39	36,5-37,5	31,5-33,5
Efficienza dello scambio termico (%)	75	75	76	—	—	—
Dimensioni (mm)	Larghezza 1322 x profondità 1134 x altezza 388					
Peso (kg)	83					

Elemento	Modello N. FY-01KZDY2B					
Fonte di alimentazione	220-240V~60Hz					
Modalità di ventilazione	Ventilazione a recupero energetico			Ventilazione normale		
Tacca	(Molto elevato)	Elevato	Basso	(Molto elevato)	Elevato	Basso
Ingresso (W)	519	429	339	516	426	339
Volume dell'aria (m <sup>3</sup> /h)	1000	1000	700	1000	1000	700
Pressione statica esterna (Pa)	110	40	20	110	40	20
Rumorosità (dB)	40	37,5	30	40,5	38,5	31,5
Efficienza dello scambio termico (%)	75	75	76	—	—	—
Dimensioni (mm)	Larghezza 1322 x profondità 1134 x altezza 388					
Peso (kg)	83					

(Nota) Le specifiche indicate sopra mostrano i valori alla pressione statica esterna (solo il livello di rumorosità indica un valore a una pressione statica esterna di: 0Pa).  
Il livello di rumorosità va misurato a 1,5 m al di sotto del centro dell'unità (il valore va misurato in una sala acustica).

Muchas gracias por haber adquirido nuestro "Ventilador con recuperación de energía". Esperamos que lea completamente este manual del propietario con cuidado para poder utilizar la unidad correctamente. Después de haberlo leído, le rogamos que lo guarde para que pueda leerlo siempre que sea necesario.

## ÍNDICE

---

<b>Precauciones sobre seguridad.....</b>	<b>2-3</b>
<b>Características .....</b>	<b>4</b>
<b>Nombre de cada parte.....</b>	<b>5</b>
<b>Elementos de precaución específicos .....</b>	<b>6</b>
<b>Instalación modelo.....</b>	<b>7</b>
<b>Servicio posventa .....</b>	<b>8</b>
<b>Especificaciones .....</b>	<b>9-10</b>



# Precauciones sobre seguridad **No se olvide nunca de observar**

Este aparato no está diseñado para que lo utilicen personas (o niños) con capacidad física, sensorial o mental reducida, o con falta de experiencia y conocimientos, a menos que sea bajo la supervisión o conforme a las instrucciones de uso del aparato de una persona responsable de su seguridad.



Deberá impedirse a los niños que jueguen con el aparato.

A continuación se describen los modos en los que queremos orientar su atención hacia lo que se supone que debe observar para evitar peligros a los usuarios y otra gente así como la pérdida de propiedad.







- Los grados de peligro o la gravedad de los daños que probablemente puedan ocurrir debido a un mal uso por ignorar las indicaciones están catalogados por explicación de la forma marcada a continuación.

 <b>PELIGROSO</b>	La columna con esta marca muestra "Peligro inminente de pérdida de vida o lesión grave".
 <b>ADVERTENCIA</b>	La columna con esta marca muestra "Concebible pérdida de vida o lesión grave".
 <b>PRECAUCIÓN</b>	La columna con esta marca muestra "Probabilidad de daños o pérdidas materiales solamente".

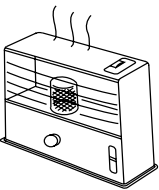
- Los tipos de elementos a observar están catalogados por clarificación con los siguientes símbolos pictóricos. (Las marcas descritas abajo son ejemplos.)

	Esta indicación pictórica muestra "Prohibido".
	Esta indicación pictórica muestra "Ejecución forzada".











## Precauciones para la operación

 <b>PELIGROSO</b>	 <b>ADVERTENCIA</b>	
<ul style="list-style-type: none"><li>■ No utilice la unidad como aparato de circulación de aire para quemadores (estufas) de tipo abierto.</li></ul>  Prohibido  Cuando se utilicen estufas de gas o gasoil en el hogar, deberá utilizarse equipo independiente para hacer circular el aire.	<ul style="list-style-type: none"><li>■ No inserte un dedo ni un palo en la admisión o la salida de aire.</li></ul>  Prohibido Un ventilador girando a alta velocidad le herirá.	<ul style="list-style-type: none"><li>■ Si hay una fuga de gas combustible de otros aparatos, ventile la habitación abriendo las ventanas.</li></ul>  Si intenta utilizar la unidad en tal situación, las chispas en los puntos de contacto eléctrico podrán ocasionar una explosión.
<ul style="list-style-type: none"><li>■ Cuando se encuentre cualquier condición anormal (olor a chamuscado u otros), pare la operación inmediatamente y ponga el disyuntor del circuito exclusivo en la posición "OFF" (desactivado).</li></ul>   Si continúa la operación sin haber eliminado la causa, podrá ocasionar una descarga eléctrica o un incendio.	<ul style="list-style-type: none"><li>■ La modificación del sistema está estrictamente prohibida.</li></ul>  Prohibido desarmar Una práctica o reparación incorrecta podrá ocasionar una fuga de agua, una descarga eléctrica o un incendio.	<ul style="list-style-type: none"><li>■ En la abertura de admisión de aire exterior deberá ponerse una malla o cosa similar para impedir que pájaros, etc., interfieran con esta unidad.</li></ul>  Los nidos y otros objetos similares deberán ser quitados. Esto podrá conducir a una falta de oxígeno en la habitación.
<ul style="list-style-type: none"><li>● Cuando el sistema necesite una reparación, consulte a su distribuidor.</li></ul>	<ul style="list-style-type: none"><li>● Cuando el sistema necesite una reparación, consulte a su distribuidor.</li></ul>	<ul style="list-style-type: none"><li>■ Si el cable eléctrico se daña, deberá ser reemplazado por el fabricante o su agente de servicio o una persona cualificada similar para evitar un peligro.</li></ul> 

# Precauciones sobre seguridad **No se olvide nunca de observar**

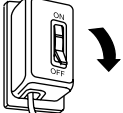

## Precauciones para la operación

**PRECAUCIÓN**

- Está terminantemente prohibido colocar un recipiente de gas o líquido combustible cerca de los ventiladores con recuperación de energía o rociarlos directamente con el gas o líquido.  
  
Prohibido Podría ocasionar un incendio.
- No deberán colocarse aparatos de combustión de forma que queden directamente expuestos al viento de los ventiladores con recuperación de energía.  
  
Prohibido Podría producirse una combustión incompleta en los aparatos.
- No lave con agua los ventiladores con recuperación de energía.  
  
Mantenga el agua alejada Podría ocasionar una descarga eléctrica.
- No utilice un voltaje fuera del nominal.  
  
Prohibido Podría ocasionar un incendio o una descarga eléctrica.
- No expulse el aire directamente contra animales o plantas.  
  
Prohibido   
Es probable que ocasione un mal efecto en los animales y plantas.
- No maneje interruptores con las manos mojadas.  
  
No toque con manos mojadas Podría ocasionar una descarga eléctrica.
- Si los ventiladores con recuperación de energía no se van a utilizar durante un largo periodo de tiempo, ponga el disyuntor de circuito exclusivo en la posición "OFF" (desactivado) por razones de seguridad.  
  
  
Si deja conectada la corriente, cualquier acumulación de polvo podrá ocasionar una generación de calor o un incendio.
- No coloque un recipiente con agua encima de los ventiladores con recuperación de energía.  
  
Prohibido Si el agua se derrama, es probable que entre al interior de la unidad y estropee el aislamiento eléctrico, resultando posiblemente en una descarga eléctrica.

## Precauciones para la operación

**PRECAUCIÓN**

- El sistema no deberá ser utilizado nunca para ningún otro fin que para el que ha sido fabricado tal como la conservación de alimentos, flora y fauna, dispositivos de precisión u obras de arte.  
  
  
● Podría ocasionar un deterioro de los alimentos u otros problemas.
- No incline los ventiladores con recuperación de energía al extraer la unidad.  
  
Prohibido De lo contrario, es probable que agua que quede dentro se derrame y moje los muebles y otras pertenencias.  
● Pida a la oficina de ventas o taller de ingeniería que le realice el trabajo.

# Características

---

## Características principales

1. Ventilación con ahorro de energía  
Gracias a la eficiente recuperación de la energía térmica perdida durante la ventilación (carga impuesta por el aire exterior), podrá ahorrar en tarifas de acondicionamiento de aire.
2. Ahorro de espacio  
Gracias a la drástica reducción de la carga impuesta por el aire exterior, usted puede poner acondicionadores de aire más compactos en paralelo con la recuperación de energía térmica.
3. Efecto de regulación de la humedad  
En un modo de enfriamiento, un aire del exterior altamente húmedo es traído próximo a la atmósfera de la habitación deshumedecida y después se suministra. En un modo de calefacción, la humedad de la habitación es transferida al aire exterior seco y después se suministra.
4. Ventilación confortable y consistente  
La ventilación se realiza con la mínima fluctuación posible de la temperatura de una habitación. Como el escape y la admisión de aire se realizan simultáneamente, es posible realizar una ventilación estable incluso en una habitación muy hermética.
5. Efecto de aislamiento sonoro  
Los conductos de la unidad y el elemento de intercambio calorífico son característicos del efecto de aislamiento sonoro. De este modo, se impide que el ruido exterior pase al interior de la unidad y también que el sonido de la unidad salga, de forma que se puede conservar el ambiente de la oficina o tienda.

# Nombre de cada parte

[Modelo N.º] FY-250ZDY2  
FY-350ZDY2  
FY-500ZDY2

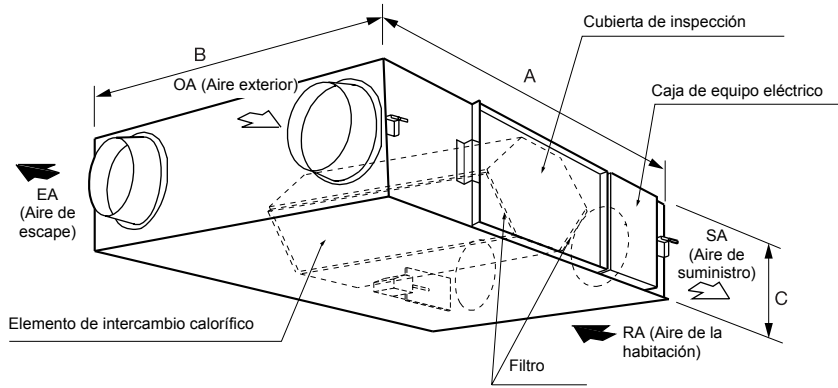

Unidad: mm

Modelo N.º	A	B	C
FY-250ZDY2	882	599	270
FY-350ZDY2	882	804	270
FY-500ZDY2	962	904	270
FY-800ZDY2	1322	884	388
FY-01KZDY2A/B	1322	1134	388

Nota: Las dimensiones de los accesorios de suspensión en techo no están incluidas.

[Modelo N.º] FY-800ZDY2  
FY-01KZDY2A/B

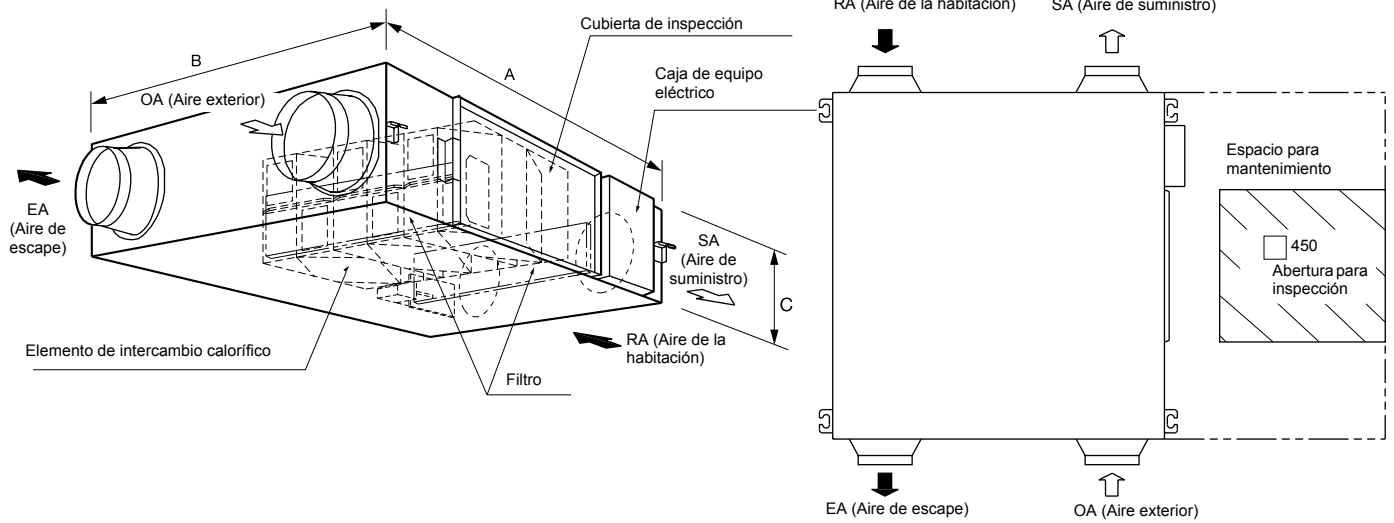

# Elementos de precaución específicos

## Comprobación del lugar de instalación

Estos ventiladores con recuperación de energía han sido diseñados específicamente para utilizarlos en oficinas, salas de conferencias, etc.

Le rogamos que compruebe para asegurarse de que ni la unidad principal ni la rejilla de entrada-salida estén instaladas en ninguno de los siguientes lugares.

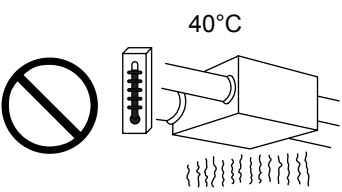
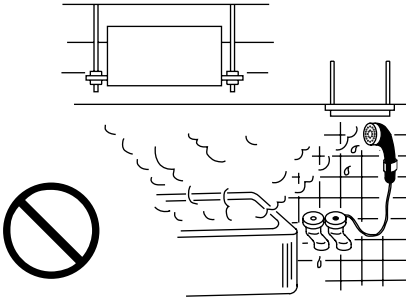
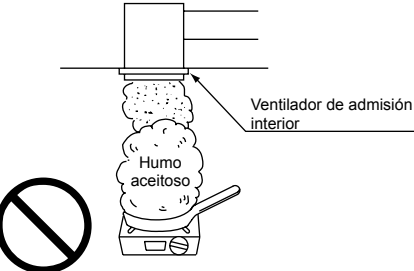
<p>Lugares expuestos a altas temperaturas o llama directa. Evite instalar los ventiladores con recuperación de energía o la rejilla de entrada-salida en lugares que puedan alcanzar temperaturas de 40 °C o más. La utilización en condiciones de altas temperaturas podrá ocasionar distorsión en el filtro o elemento de intercambio calorífico o quemarse el motor.</p> 	<p>Lugares con mucha humedad. No instale en lugares con mucha humedad tales como cuartos de baño. Si lo hace podrá ocasionar una avería de la unidad o una descarga eléctrica.</p> 	<p>Lugares con gran cantidad de humo aceitoso, tales como áreas de preparación de comidas. La unidad quedará inoperable si el filtro o el elemento de intercambio calorífico se obstruye con aceite.</p> 
<p>Asegúrese de proveer abertura para inspección de forma que se puedan realizar el mantenimiento del filtro y elemento de intercambio calorífico y los chequeos puntuales periódicos de la unidad fácilmente. (Consulte la Instalación modelo para ver el espacio del mismo)</p>	<p>No instale la unidad en lugares tales como plantas de maquinaria o químicas donde vaya a estar expuesta a gases nocivos que contengan ácidos, álcali, de disolventes orgánicos, vapores de pintura, etc.; a gases que contengan ingredientes corrosivos, o donde se vaya a producir nieblilla de polvo o aceite.</p>	

Si hubiera cualquier problema concerniente al lugar de instalación de la unidad, le rogamos que consulte o bien a la tienda donde la adquirió o bien al agente que se la instaló.

## Cuando se utilice

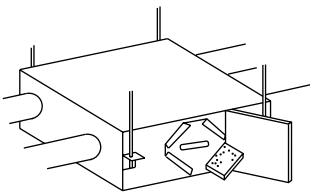
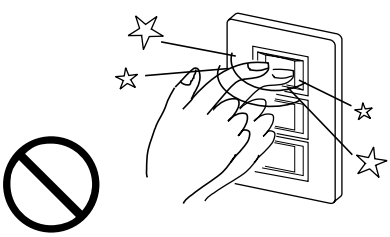
<p>Asegúrese de utilizar siempre un filtro. Si no lo hace podrá ocasionar una acumulación de polvo y suciedad sobre el elemento de intercambio calorífico, reduciendo su eficiencia y dejándolo inutilizable.</p> 	<p>Opere el interruptor con firmeza. En particular, el cambio rápido de activado a desactivado ocasionará no sólo una operación incorrecta de la unidad, sino que además afectará adversamente al relé dentro del interruptor, y podrá dañarlo.</p> 
---	---





# Servicio posventa

---

## ■ Solicitud de chequeos puntuales

Para garantizar una segura y correcta utilización, le recomendamos que considere hacer un contrato de mantenimiento. Para más detalles, pregunte a la tienda donde compró la unidad, o al agente que la instaló.

## ■ Si piensa que está rota

Examine la unidad como se muestra en la tabla de abajo, y si encuentra cualquier irregularidad, párela inmediatamente y póngase en contacto con la tienda donde la compró o el agente que se la instaló para solicitar servicio (o consultar).

Síntoma	Dónde mirar
<ul style="list-style-type: none"><li>● No hay actividad, incluso cuando el interruptor está activado.</li><li>● No sale aire.</li></ul>	<ul style="list-style-type: none"><li>● ¿Está el fusible fundido o desactivado el disyuntor?</li><li>● ¿Está desconectada la alimentación?</li><li>● Compruebe si hay polvo o no en los filtros y elemento de intercambio calorífico. (Limpie de acuerdo con el Manual de mantenimiento.)</li></ul>

# Especificaciones

Elemento	Modelo N.º FY-250ZDY2					
Toma de corriente	220-240V~50Hz/220V~60Hz					
Modo de ventilación	Ventilador con recuperación de energía			Ventilación normal		
Muesca	(Alto extra)	Alto	Bajo	(Alto extra)	Alto	Bajo
Entrada (W)	104-119/128	99-114/118	79-90/78	103-119/128	98-114/118	79-90/77
Volumen de aire (m <sup>3</sup> /h)	250/250	250/250	170/135	250/250	250/250	170/135
Presión estática externa (Pa)	90/125	80/100	37/30	90/125	80/100	37/30
Ruido (dB)	27-28/28	26-27/26	21-22/21	27-28/28	26,5-27,5/26,5	21,5-22,5/21,5
Eficacia del intercambio de temperatura (%)	75/75	75/75	77/78	—	—	—
Dimensiones (mm)	Anchura 882 x Profundidad 599 x Altura 270					
Peso (kg)	29					

Elemento	Modelo N.º FY-350ZDY2					
Toma de corriente	220-240V~50Hz/220V~60Hz					
Modo de ventilación	Ventilador con recuperación de energía			Ventilación normal		
Muesca	(Alto extra)	Alto	Bajo	(Alto extra)	Alto	Bajo
Entrada (W)	137-154/178	124-137/149	117-128/132	133-151/176	119-132/145	113-125/131
Volumen de aire (m <sup>3</sup> /h)	350/350	350/350	280/240	350/350	350/350	280/240
Presión estática externa (Pa)	95/155	65/90	42/43	95/155	65/90	42/43
Ruido (dB)	31-32/33	29-30/30	25-26/22	31-32/33	30-31/30	26-27/23
Eficacia del intercambio de temperatura (%)	75/75	75/75	77/79	—	—	—
Dimensiones (mm)	Anchura 882 x Profundidad 804 x Altura 270					
Peso (kg)	37					

Elemento	Modelo N.º FY-500ZDY2					
Toma de corriente	220-240V~50Hz/220V~60Hz					
Modo de ventilación	Ventilador con recuperación de energía			Ventilación normal		
Muesca	(Alto extra)	Alto	Bajo	(Alto extra)	Alto	Bajo
Entrada (W)	188-214/244	169-188/202	151-166/162	184-210/243	161-182/196	145-164/161
Volumen de aire (m <sup>3</sup> /h)	500/500	500/500	370/310	500/500	500/500	370/310
Presión estática externa (Pa)	105/165	70/85	38/33	105/165	70/85	38/33
Ruido (dB)	33-34/35	31-32/31	25-26/23	34-35/36	32-33/33	26,5-27,5/24
Eficacia del intercambio de temperatura (%)	75/75	75/75	77/79	—	—	—
Dimensiones (mm)	Anchura 962 x Profundidad 904 x Altura 270					
Peso (kg)	43					

Elemento	Modelo N.º FY-800ZDY2					
Toma de corriente	220-240V~50Hz/220V~60Hz					
Modo de ventilación	Ventilador con recuperación de energía			Ventilación normal		
Muesca	(Alto extra)	Alto	Bajo	(Alto extra)	Alto	Bajo
Entrada (W)	316-347/424	309-329/391	302-327/347	309-337/417	300-325/387	297-316/346
Volumen de aire (m <sup>3</sup> /h)	800/800	800/800	650/575	800/800	800/800	650/575
Presión estática externa (Pa)	140/190	110/100	70/50	140/190	110/100	70/50
Ruido (dB)	38-39/39	36,5-37,5/36	32-34/31	38,5-39,5/39,5	37-38/37	33-35/31
Eficacia del intercambio de temperatura (%)	75/75	75/75	76/77	—	—	—
Dimensiones (mm)	Anchura 1322 x Profundidad 884 x Altura 388					
Peso (kg)	71					

Elemento	Modelo N.º FY-01KZDY2A					
Toma de corriente	220-240V~50Hz					
Modo de ventilación	Ventilador con recuperación de energía			Ventilación normal		
Muesca	(Alto extra)	Alto	Bajo	(Alto extra)	Alto	Bajo
Entrada (W)	399-445	360-399	332-367	392-438	358-392	329-362
Volumen de aire (m <sup>3</sup> /h)	1000	1000	810	1000	1000	1000
Presión estática externa (Pa)	90	55	35	90	55	35
Ruido (dB)	37,5-38,5	36-37	31-33	38-39	36,5-37,5	31,5-33,5
Eficacia del intercambio de temperatura (%)	75	75	76	—	—	—
Dimensiones (mm)	Anchura 1322 x Profundidad 1134 x Altura 388					
Peso (kg)	83					

Elemento	Modelo N.º FY-01KZDY2B					
Toma de corriente	220-240V~60Hz					
Modo de ventilación	Ventilador con recuperación de energía			Ventilación normal		
Muesca	(Alto extra)	Alto	Bajo	(Alto extra)	Alto	Bajo
Entrada (W)	519	429	339	516	426	339
Volumen de aire (m <sup>3</sup> /h)	1000	1000	700	1000	1000	700
Presión estática externa (Pa)	110	40	20	110	40	20
Ruido (dB)	40	37,5	30	40,5	38,5	31,5
Eficacia del intercambio de temperatura (%)	75	75	76	—	—	—
Dimensiones (mm)	Anchura 1322 x Profundidad 1134 x Altura 388					
Peso (kg)	83					

(Nota) Los valores nominales mencionados arriba muestran los valores bajo la presión estática externa.

(Solamente el nivel de ruido muestra el valor bajo presión estática externa: 0Pa)

El nivel de ruido deberá ser medido a 1,5 m por debajo del centro de la unidad. (Deberá ser medido en una habitación acústica.)

Obrigado por ter adquirido o “Ventilador de permutação de calor”.  
Leia cuidadosamente este manual do proprietário para utilizar o ventilador correctamente.  
Depois de o ler, guarde-o para futura referência.

## ÍNDICE

---

<b>Precauções de segurança .....</b>	<b>2–3</b>
<b>Funções .....</b>	<b>4</b>
<b>Nome de cada peça.....</b>	<b>5</b>
<b>Itens de precauções específicas .....</b>	<b>6</b>
<b>Instalação do modelo.....</b>	<b>7</b>
<b>Serviço pós-venda .....</b>	<b>8</b>
<b>Especificações .....</b>	<b>9–10</b>



# Precauções de segurança Não se esquecer de observar

Este equipamento não deve ser utilizado por pessoas (incluindo crianças) com capacidades físicas, sensoriais ou mentais reduzidas, ou com pouca experiência e conhecimento, salvo se acompanhados ou sob instruções relativas à utilização do equipamento facultadas pela pessoa responsável pela sua segurança.



As crianças devem estar sempre acompanhadas de forma a não utilizarem o equipamento.

A secção seguinte descreve todos os aspectos de segurança que deve observar para evitar danos pessoais e materiais.









- Os graus de perigo ou dano que podem ocorrer devido à má utilização do ventilador estão dispostos em categorias para explicação como indicado em seguida.

 <b>PERIGOSO</b>	A coluna com esta marca indica “Lesão grave ou perigo de morte iminente”.
 <b>AVISO</b>	A coluna com esta mensagem indica “Ameaça de morte concebível ou lesões graves”.
 <b>PRECAUÇÃO</b>	A coluna com esta mensagem indica “Probabilidade de danos ou danos materiais”.

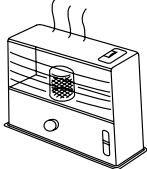







- Os tipos de itens a observar estão dispostos em categorias para clarificação com os símbolos apresentados em seguida. (As marcas descritas em seguida são amostras.)

	Este símbolo indica “Proibido”.
	Este símbolo indica “Execução forçada”.



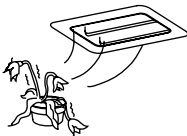

## Precauções de funcionamento

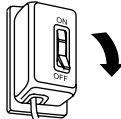
 <b>PERIGOSO</b>	 <b>AVISO</b>
<ul style="list-style-type: none"><li>■ Não utilize o ventilador como um circulador de ar para queimadores de tipo aberto (aquecedores).</li></ul>  Proibido  Quando utilizar fogões de gás ou óleo em casa, deve utilizar equipamento independente para circular o ar.	<ul style="list-style-type: none"><li>■ Não coloque um dedo ou uma vara na entrada ou saída de ar. Uma ventoinha rápida é prejudicial.</li><li>■ Se houver uma fuga de gás combustível de outros equipamentos, abra as janelas para ventilar a sala. Se utilizar o ventilador nesta situação, as descargas nos pontos de contacto eléctrico podem provocar uma explosão.</li></ul>  Proibido  Se utilizar o ventilador nesta situação, as descargas nos pontos de contacto eléctrico podem provocar uma explosão.
<ul style="list-style-type: none"><li>■ É proibido modificar o sistema. As reparações inadequadas podem provocar uma fuga de água, um choque eléctrico ou um incêndio.</li></ul>  Desmontagem proibida	<ul style="list-style-type: none"><li>■ Deve colocar uma rede ou algo similar na abertura de entrada de ar exterior para evitar que os pássaros, etc., interfiram no funcionamento do ventilador. Deve remover os ninhos e outros objectos estranhos. Esta situação pode provocar uma falta de oxigénio na sala.</li></ul>  Deve remover os ninhos e outros objectos estranhos. Esta situação pode provocar uma falta de oxigénio na sala.
<ul style="list-style-type: none"><li>■ Quando sentir qualquer condição anormal (cheiro a queimado ou outros), desligue o ventilador imediatamente e mova o disjuntor automático exclusivo para a posição “OFF”.</li></ul>  Se continuar a utilizar o ventilador sem resolver o problema, pode provocar um choque eléctrico ou incêndio.	<ul style="list-style-type: none"><li>■ Quando o sistema necessitar de uma reparação, consulte o revendedor.</li></ul>  Se o cabo de alimentação fornecido estiver danificado, tem de ser substituído pelo fabricante, agente de assistência técnica ou uma pessoa qualificada para evitar algum problema.
<ul style="list-style-type: none"><li>● Quando o sistema necessitar de uma reparação, consulte o revendedor.</li></ul>	

## Precauções de funcionamento

 <b>PRECAUÇÃO</b>		
<ul style="list-style-type: none"><li>■ É proibido colocar um contentor de gás combustível ou líquido junto ao ventilador de permutação de calor ou pulverizá-lo directamente com gás ou líquido.  Proibido Pode provocar um incêndio.</li> <li>■ Utilize sempre a voltagem indicada pelo fabricante.  Proibido Pode provocar um incêndio ou choque eléctrico.</li></ul>	<ul style="list-style-type: none"><li>■ Não deve colocar o aparelho de combustão de forma a permitir uma exposição directa ao vento do ventilador de permutação de calor.  Proibido Pode ocorrer uma combustão incompleta no aparelho.</li> <li>■ Não sopre directamente contra animais ou plantas.  Proibido  Pode provocar efeitos nocivos nos animais e nas plantas.</li> <li>■ Não coloque um recipiente de água no ventilador de permutação de calor.  Proibido Quando derramar água, é provável que entre no interior do ventilador e degrade o isolamento eléctrico, provocando possivelmente um choque eléctrico.</li></ul>	<ul style="list-style-type: none"><li>■ Não lave o ventilador de permutação de calor com água.  Manter o ventilador afastado da água Pode provocar um choque eléctrico.</li> <li>■ Não toque nos interruptores com as mãos molhadas.  Não tocar com as mãos molhadas Pode provocar um choque eléctrico.</li> <li>■ Se não utilizar o ventilador de permutação de calor durante um longo período de tempo, mova o disjuntor automático exclusivo para a posição "OFF" por razões de segurança.   Se deixar o ventilador ligado, uma acumulação de poeira pode gerar calor ou um incêndio.</li></ul>

## Precauções de funcionamento

 <b>PRECAUÇÃO</b>	
<ul style="list-style-type: none"><li>■ O sistema não deve ser utilizado para fins não previstos, como conservação de alimentos, flora e fauna, dispositivos de precisão ou trabalho de arte.   ● Pode provocar a deterioração dos alimentos ou outros problemas.</li></ul>	<ul style="list-style-type: none"><li>■ Não incline o ventilador de permutação de calor quando o remover.  Proibido Caso contrário, a água existente no interior pode cair e molhar a mobília ou outros bens.</li> <li>● Peça ao representante de vendas ou à assistência técnica para efectuar o trabalho.</li></ul>

# Funções

---

## Funções principais

1. Ventilação de poupança de energia  
Graças à recuperação eficiente da energia térmica perdida durante a ventilação (carga provocada pelo ar exterior), pode poupar na despesa do ar condicionado.
2. Função de poupança  
Graças a uma redução drástica da carga provocada pelo ar exterior, pode tornar os aparelhos de ar condicionado mais compactos e recuperar energia térmica.
3. Efeito de ajuste da humidade  
No modo de arrefecimento, o ar livre húmido é conduzido para uma atmosfera ambiente desumidificada e, em seguida, fornecido. No modo de aquecimento, a humidade ambiente é transferida para o ar exterior seco e, em seguida, fornecida.
4. Ventilação confortável e consistente  
A ventilação está disponível com a menor flutuação possível da temperatura ambiente. Como o escape e a entrada de ar são efectuados em simultâneo, é possível uma ventilação mesmo numa sala estanque.
5. Efeito de protecção do som  
As condutas do ventilador e o permutador de calor têm uma característica de efeito de protecção do som. Por conseguinte, impede a entrada de um ruído exterior no ventilador e também a saída do som do ventilador para preservar o ambiente do escritório e do armazém.

# Nome de cada peça

[Nº do modelo] FY-250ZDY2  
FY-350ZDY2  
FY-500ZDY2

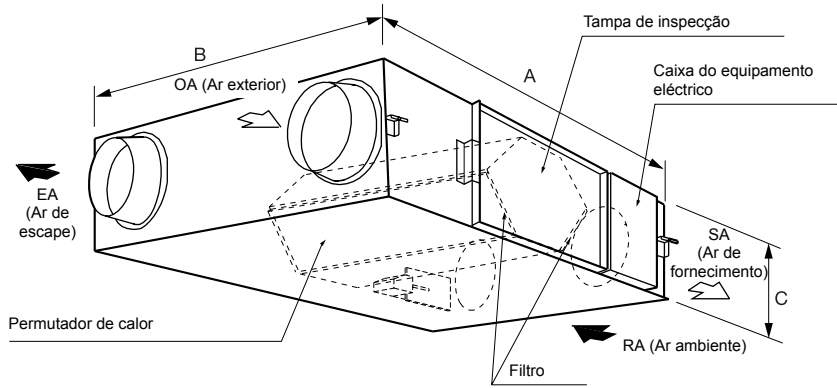

Unidade: mm

Nº do modelo	A	B	C
FY-250ZDY2	882	599	270
FY-350ZDY2	882	804	270
FY-500ZDY2	962	904	270
FY-800ZDY2	1322	884	388
FY-01KZDY2A/B	1322	1134	388

Nota: As dimensões do acessório de suspensão no tecto não estão incluídas.

[Nº do modelo] FY-800ZDY2  
FY-01KZDY2A/B

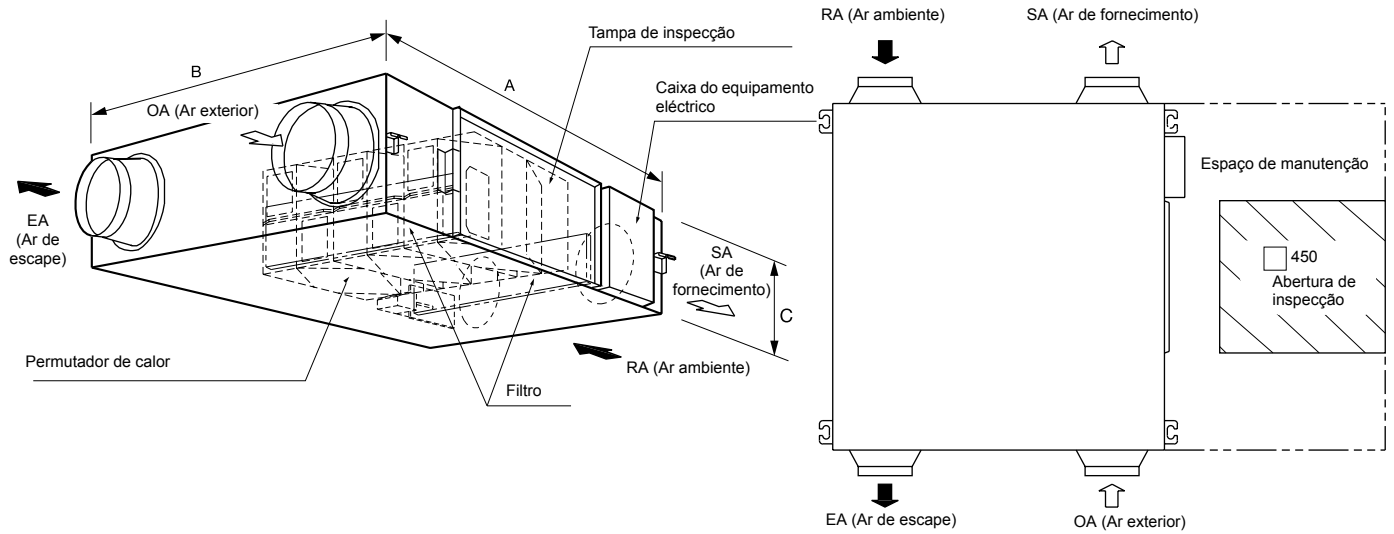



# Itens de precauções específicas

## Verificar local de instalação

Este ventilador de permutação de calor foi concebido especialmente para utilizar em escritórios, salas de conferência, etc. Verifique se a unidade principal e a grelha de entrada e saída não estão instaladas em nenhum dos locais apresentados em seguida.

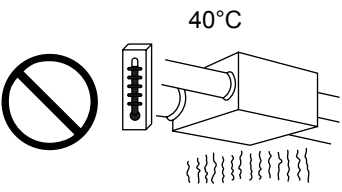
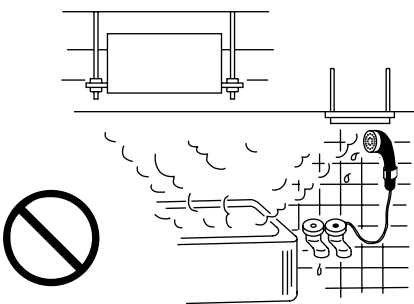
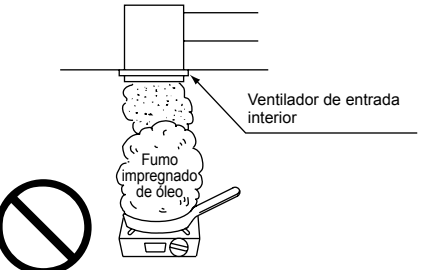
<p>Locais expostos a elevadas temperaturas ou a chamas.</p> <p>Evite instalar o ventilador de permutação de calor ou a grelha de entrada e saída em locais que possam atingir temperaturas iguais ou superiores a 40°C.</p> <p>A utilização do ventilador em locais com elevadas temperaturas pode provocar a distorção do filtro ou do permutador de calor, ou um incêndio no motor.</p> 	<p>Locais com muita humidade.</p> <p>Não instale o ventilador em locais com muita humidade, como casas de banho.</p> <p>Este procedimento pode provocar uma avaria no ventilador ou um choque eléctrico.</p> 	<p>Locais com grande quantidade de fumo impregnado de óleo, como cozinhas.</p> <p>O ventilador não funciona se o filtro ou o permutador de calor ficar obstruído com óleo.</p> 
<p>Certifique-se de que existe uma abertura de inspecção para efectuar facilmente a manutenção do filtro e do permutador de calor e as verificações periódicas do ventilador. (Consulte a instalação do modelo para o espaço)</p>	<p>Não instale o ventilador em locais, como fábricas de produtos químicos ou maquinaria, onde fique exposto a gases nocivos com ácidos, álcalis, dissolventes orgânicos, fumos de pinturas, gases com ingredientes corrosivos ou onde seja produzida névoa ou poeira.</p>	

Se tiver algum problema no que respeita à localização ou instalação do ventilador, consulte a loja onde o adquiriu ou o agente que o instalou.

## Quando utilizar

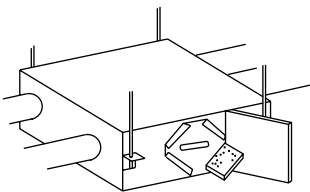
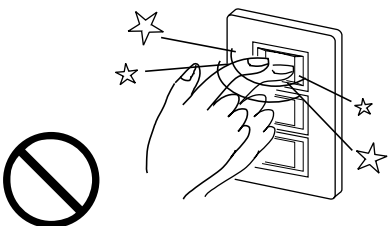
<p>Utilize sempre um filtro.</p> <p>O incumprimento deste procedimento pode provocar a acumulação de sujidade e poeira no permutador de calor, reduzindo a eficiência e impossibilitando a utilização.</p> 	<p>Utilize o interruptor de forma eficaz.</p> <p>Em especial, a rotação repentina do interruptor não só pode provocar o funcionamento inadequado do ventilador, mas também afectar o relé existente no interior do interruptor ou danificar o interruptor.</p> 
--	--

# Instalação do modelo

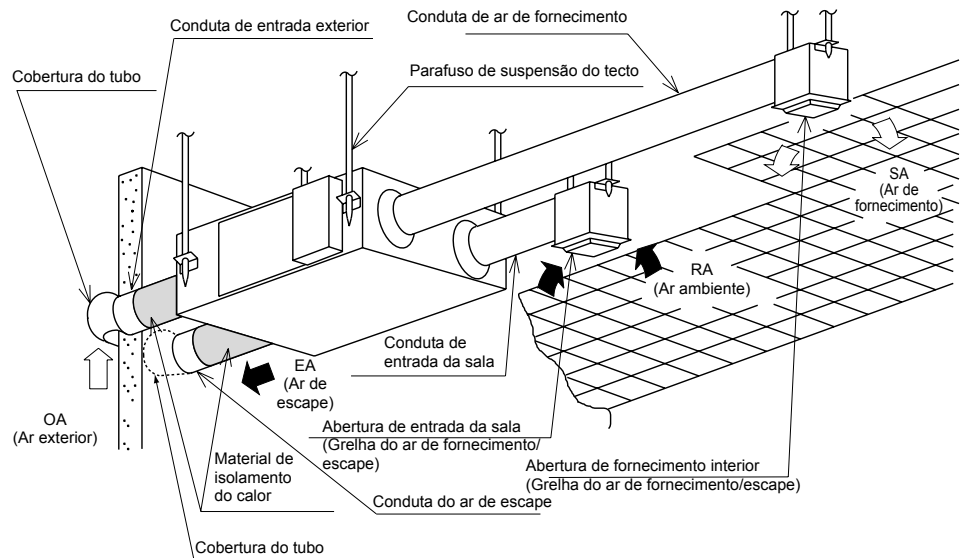

Não se esqueça de que quando instalar o corpo do ventilador virado para baixo, a indicação impressa está numa posição inversa.

## Método de utilização

- Utilize o interruptor de funcionamento para operar o ventilador.  
0 (OFF) (DESLIGADO) ..... pára o ventilador.  
1 (ON) (LIGADO) ..... activa o ventilador.
- Utilize o interruptor de fluxo de ar para definir o fluxo de ar pretendido.  
High (Elevado) ... Rode para o volume de ar elevado.  
Low (Baixo) ..... Rode para o volume de ar baixo.
- Utilize o selector de funções para definir o modo de ventilação.  
Modo de ventilação de permutação de calor ..... O ar livre é uma permutação térmica com o ar ambiente para ficar semelhante à humidade e temperatura ambiente antes de o introduzir na sala.  
Modo de ventilação normal ..... Para admitir ar livre como está.

# Serviço pós-venda

---

## ■ Pedido de controlos ocasionais

Para garantir a utilização correcta e segura, recomendamos que considere um contrato de manutenção. Para mais informações, consulte a loja onde adquiriu o ventilador ou o agente que o instalou.

## ■ Se pensar que está partido

Examine o ventilador como mostrado na tabela apresentada em seguida e se encontrar alguma irregularidade, desligue-o imediatamente e peça assistência à loja onde o adquiriu ou ao agente que o instalou (ou consulte).

Sintoma	Onde procurar
<ul style="list-style-type: none"><li>● Sem actividade, mesmo quando o interruptor está ligado.</li><li>● Não sai ar.</li></ul>	<ul style="list-style-type: none"><li>● O fusível rebentou ou o disjuntor disparou?</li><li>● Há corrente?</li><li>● Verifique se existe poeira nos filtros e no permutador de calor. (Limpe-os de acordo com Manual de manutenção.)</li></ul>

# Especificações

Nº do modelo	FY-250ZDY2					
Item						
Fonte de alimentação	220-240V~50Hz/220V~60Hz					
Modo de ventilação	Ventilador de permutação de calor			Ventilação normal		
Encaixe	(Extra high) (Muito elevado)	Elevado	Baixo	(Extra high) (Muito elevado)	Elevado	Baixo
Entrada (W)	104-119/128	99-114/118	79-90/78	103-119/128	98-114/118	79-90/77
Volume de ar (m <sup>3</sup> /h)	250/250	250/250	170/135	250/250	250/250	170/135
Pressão estática exterior (Pa)	90/125	80/100	37/30	90/125	80/100	37/30
Ruído (dB)	27-28/28	26-27/26	21-22/21	27-28/28	26,5-27,5/26,5	21,5-22,5/21,5
Eficiência da permutação de temperatura (%)	75/75	75/75	77/78	—	—	—
Dimensões (mm)	Largura 882 x Profundidade 599 x Altura 270					
Peso (kg)	29					

Nº do modelo	FY-350ZDY2					
Item						
Fonte de alimentação	220-240V~50Hz/220V~60Hz					
Modo de ventilação	Ventilador de permutação de calor			Ventilação normal		
Encaixe	(Extra high) (Muito elevado)	Elevado	Baixo	(Extra high) (Muito elevado)	Elevado	Baixo
Entrada (W)	137-154/178	124-137/149	117-128/132	133-151/176	119-132/145	113-125/131
Volume de ar (m <sup>3</sup> /h)	350/350	350/350	280/240	350/350	350/350	280/240
Pressão estática exterior (Pa)	95/155	65/90	42/43	95/155	65/90	42/43
Ruído (dB)	31-32/33	29-30/30	25-26/22	31-32/33	30-31/30	26-27/23
Eficiência da permutação de temperatura (%)	75/75	75/75	77/79	—	—	—
Dimensões (mm)	Largura 882 x Profundidade 804 x Altura 270					
Peso (kg)	37					

Nº do modelo	FY-500ZDY2					
Item						
Fonte de alimentação	220-240V~50Hz/220V~60Hz					
Modo de ventilação	Ventilador de permutação de calor			Ventilação normal		
Encaixe	(Extra high) (Muito elevado)	Elevado	Baixo	(Extra high) (Muito elevado)	Elevado	Baixo
Entrada (W)	188-214/244	169-188/202	151-166/162	184-210/243	161-182/196	145-164/161
Volume de ar (m <sup>3</sup> /h)	500/500	500/500	370/310	500/500	500/500	370/310
Pressão estática exterior (Pa)	105/165	70/85	38/33	105/165	70/85	38/33
Ruído (dB)	33-34/35	31-32/31	25-26/23	34-35/36	32-33/33	26,5-27,5/24
Eficiência da permutação de temperatura (%)	75/75	75/75	77/79	—	—	—
Dimensões (mm)	Largura 962 x Profundidade 904 x Altura 270					
Peso (kg)	43					

Nº do modelo	FY-800ZDY2					
Item						
Fonte de alimentação	220–240V~50Hz/220V~60Hz					
Modo de ventilação	Ventilador de permutação de calor			Ventilação normal		
Encaixe	(Extra high) (Muito elevado)	Elevado	Baixo	(Extra high) (Muito elevado)	Elevado	Baixo
Entrada (W)	316-347/424	309-329/391	302-327/347	309-337/417	300-325/387	297-316/346
Volume de ar (m <sup>3</sup> /h)	800/800	800/800	650/575	800/800	800/800	650/575
Pressão estática exterior (Pa)	140/190	110/100	70/50	140/190	110/100	70/50
Ruído (dB)	38-39/39	36,5-37,5/36	32-34/31	38,5-39,5/39,5	37-38/37	33-35/31
Eficiência da permutação de temperatura (%)	75/75	75/75	76/77	—	—	—
Dimensões (mm)	Largura 1322 x Profundidade 884 x Altura 388					
Peso (kg)	71					

Nº do modelo	FY-01KZDY2A					
Item						
Fonte de alimentação	220–240V~50Hz					
Modo de ventilação	Ventilador de permutação de calor			Ventilação normal		
Encaixe	(Extra high) (Muito elevado)	Elevado	Baixo	(Extra high) (Muito elevado)	Elevado	Baixo
Entrada (W)	399-445	360-399	332-367	392-438	358-392	329-362
Volume de ar (m <sup>3</sup> /h)	1000	1000	810	1000	1000	1000
Pressão estática exterior (Pa)	90	55	35	90	55	35
Ruído (dB)	37,5-38,5	36-37	31-33	38-39	36,5-37,5	31,5-33,5
Eficiência da permutação de temperatura (%)	75	75	76	—	—	—
Dimensões (mm)	Largura 1322 x Profundidade 1134 x Altura 388					
Peso (kg)	83					

Nº do modelo	FY-01KZDY2B					
Item						
Fonte de alimentação	220–240V~60Hz					
Modo de ventilação	Ventilação da permutação de calor			Ventilação normal		
Encaixe	(Extra high) (Muito elevado)	Elevado	Baixo	(Extra high) (Muito elevado)	Elevado	Baixo
Entrada (W)	519	429	339	516	426	339
Volume de ar (m <sup>3</sup> /h)	1000	1000	700	1000	1000	700
Pressão estática exterior (Pa)	110	40	20	110	40	20
Ruído (dB)	40	37,5	30	40,5	38,5	31,5
Eficiência da permutação de temperatura (%)	75	75	79	—	—	—
Dimensões (mm)	Largura 1322 x Profundidade 1134 x Altura 388					
Peso (kg)	83					

(Nota) As especificações mencionadas acima mostram os valores sob pressão estática exterior.

(Apenas o nível de ruído mostra o valor sob pressão estática exterior: 0Pa)

O nível de ruído deve ser medido 1,5 m abaixo do centro do ventilador. (Será medido na sala acústica.)

Pursuant to at the directive 2004/108/EC, article  
Panasonic Testing Center  
Panasonic Service Europe, a division of  
Panasonic Marketing Europe GmbH  
Winsberging 15, 22525 Hamburg, F.R. Germany

**Matsushita Ecology System Co., Ltd.**

Web site: <http://www.panasonic.co.jp/global/>